

I. SƠ ĐỒ HẠCH TOÁN VỐN BẰNG TIỀN VÀ ĐẦU TƯ NGẮN HẠN

Sơ đồ số 1: HẠCH TOÁN TIỀN MẶT

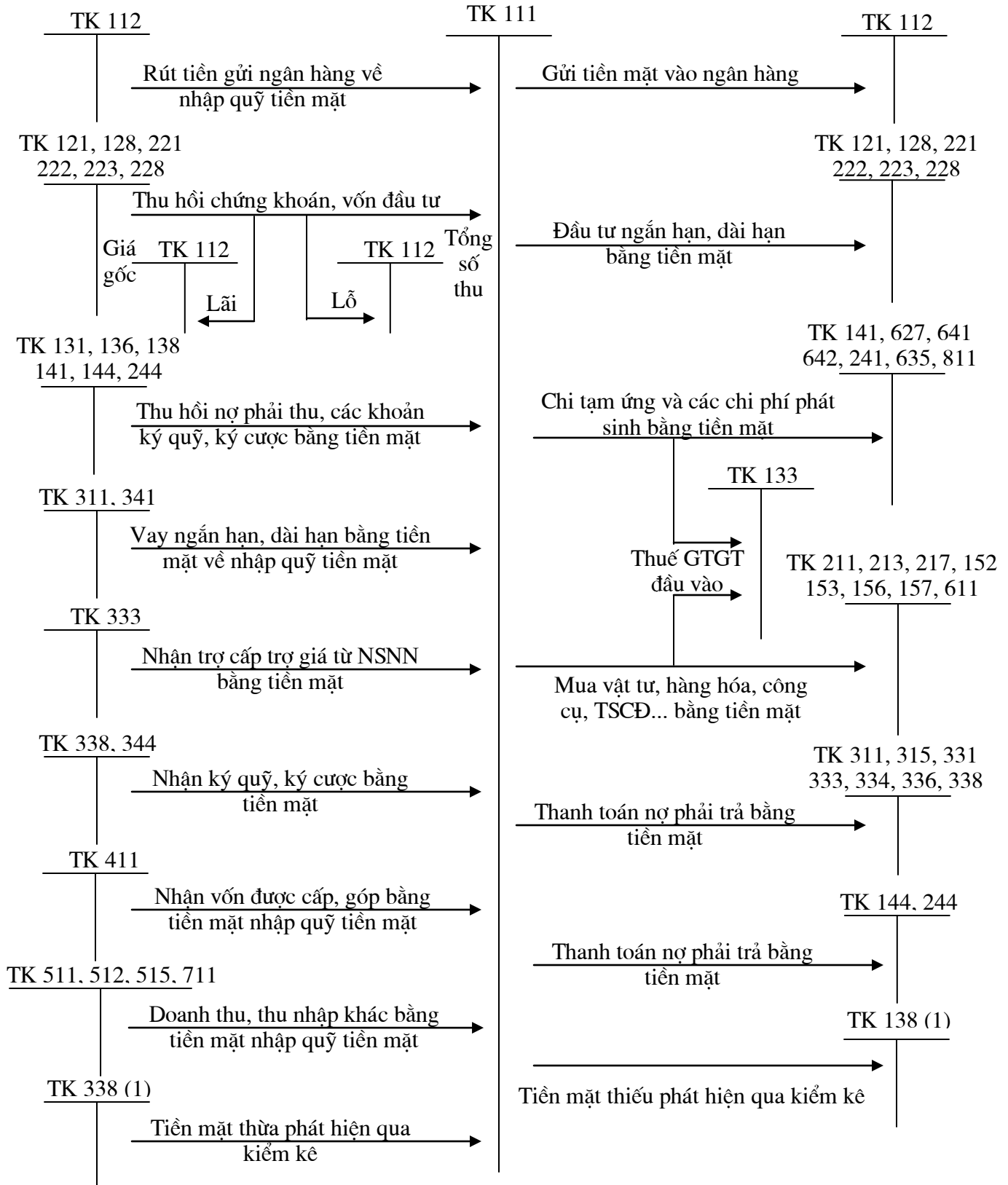

Sơ đồ số 2:

HẠCH TOÁN TIỀN GỬI NGÂN HÀNG

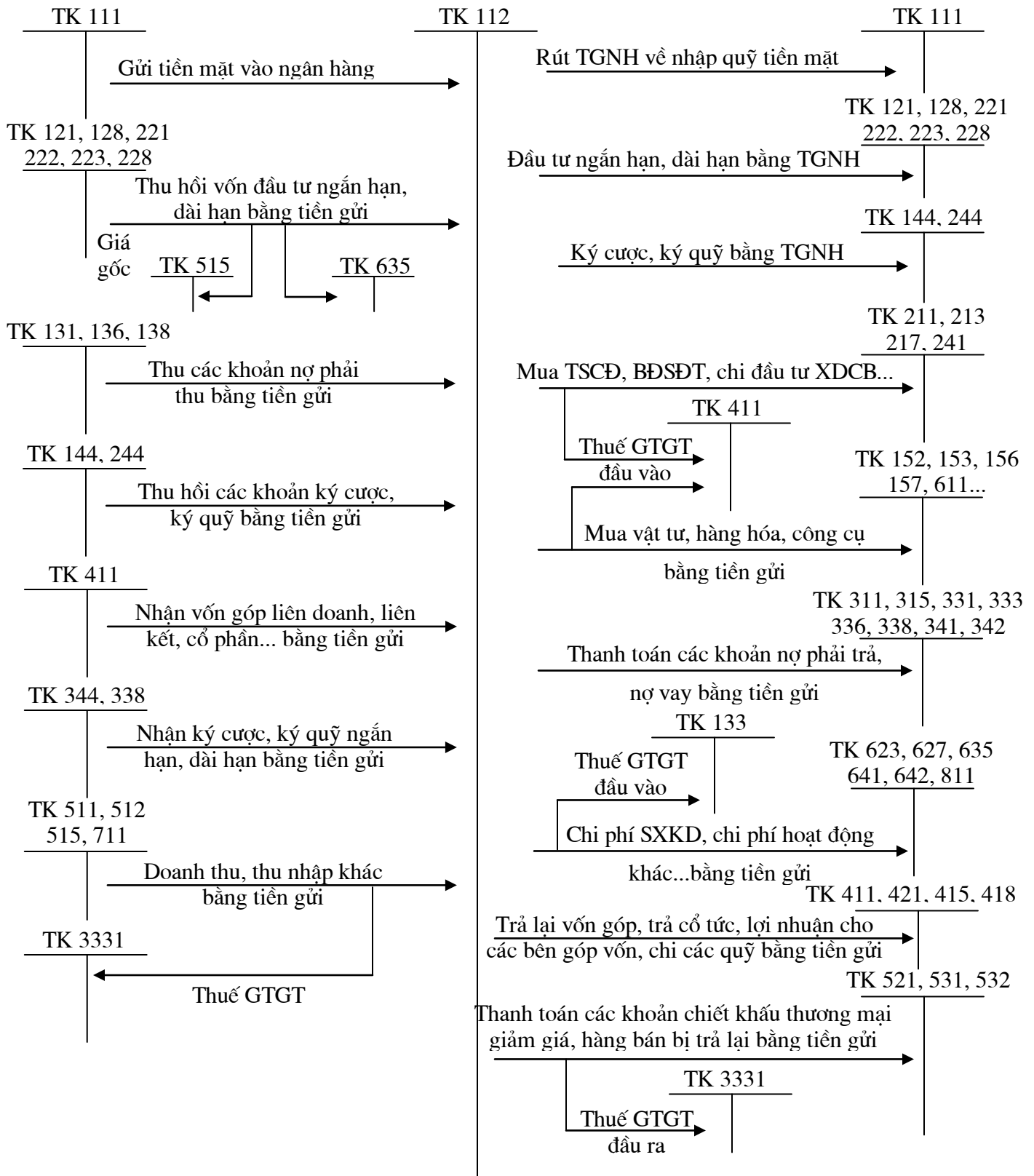

Sơ đồ số 3:

HẠCH TOÁN TIỀN ĐANG CHUYỂN

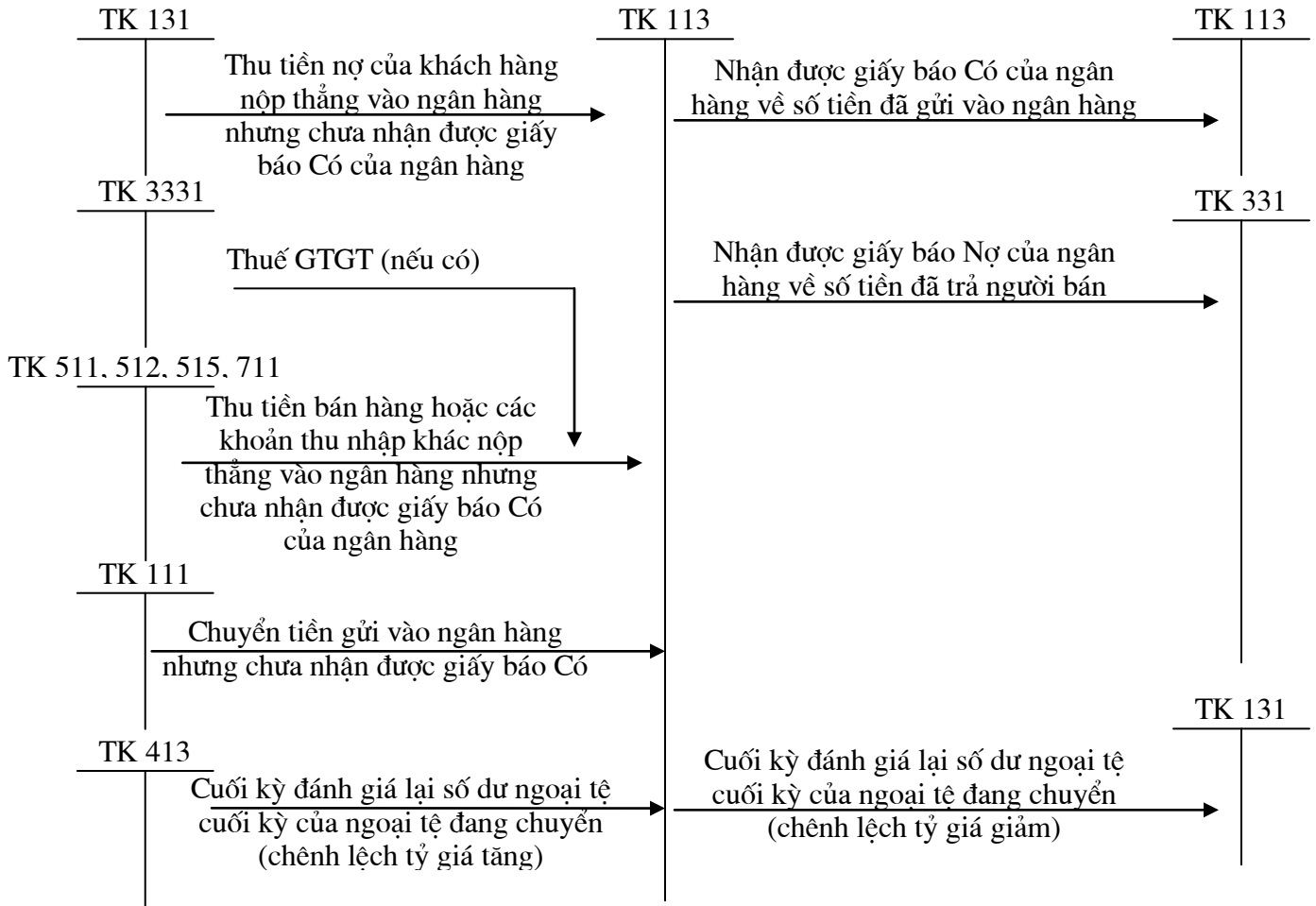

Sơ đồ số 4:

HẠCH TOÁN ĐẦU TƯ CHỨNG KHOÁN NGẮN HẠN

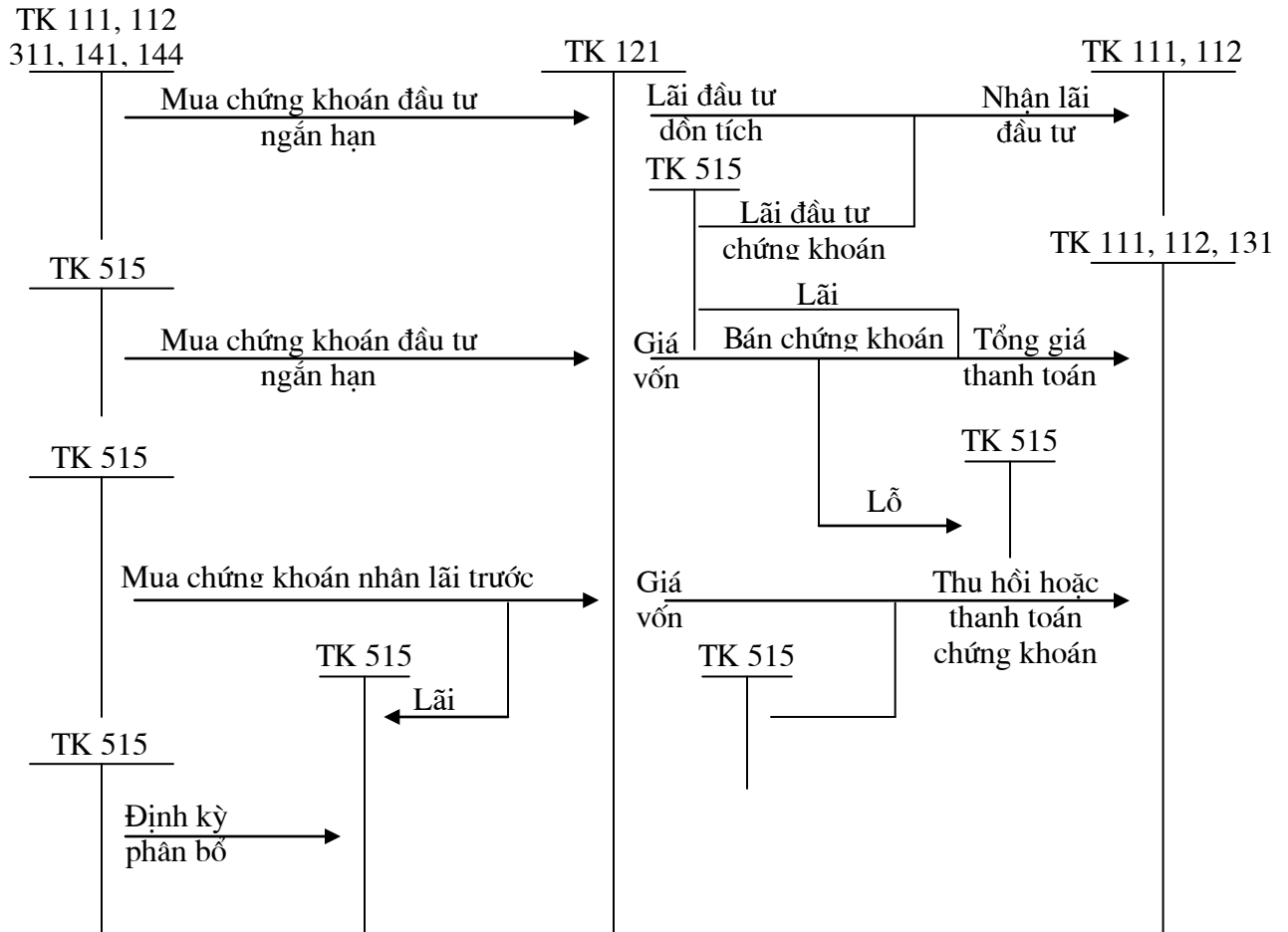

Sơ đồ số 5:

HẠCH TOÁN ĐẦU TƯ NGẮN HẠN KHÁC

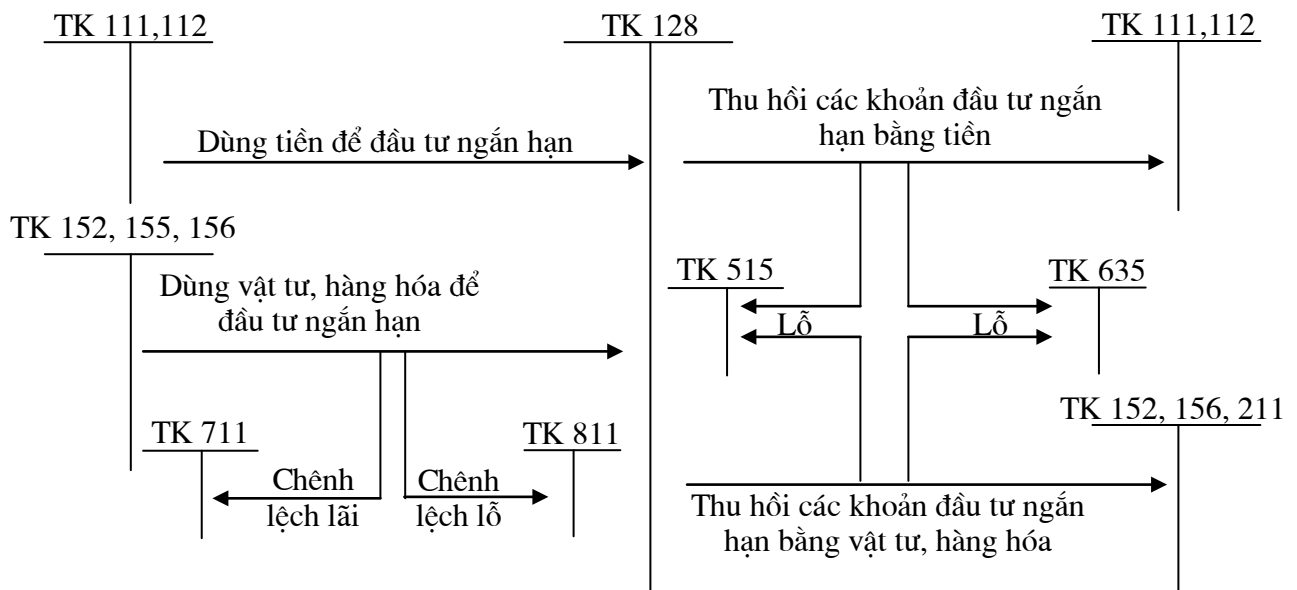

II. SƠ ĐỒ HẠCH TOÁN CÁC KHOẢN PHẢI THU

Sơ đồ số 8: HẠCH TOÁN THUẾ GTGT ĐƯỢC KHẤU TRỪ

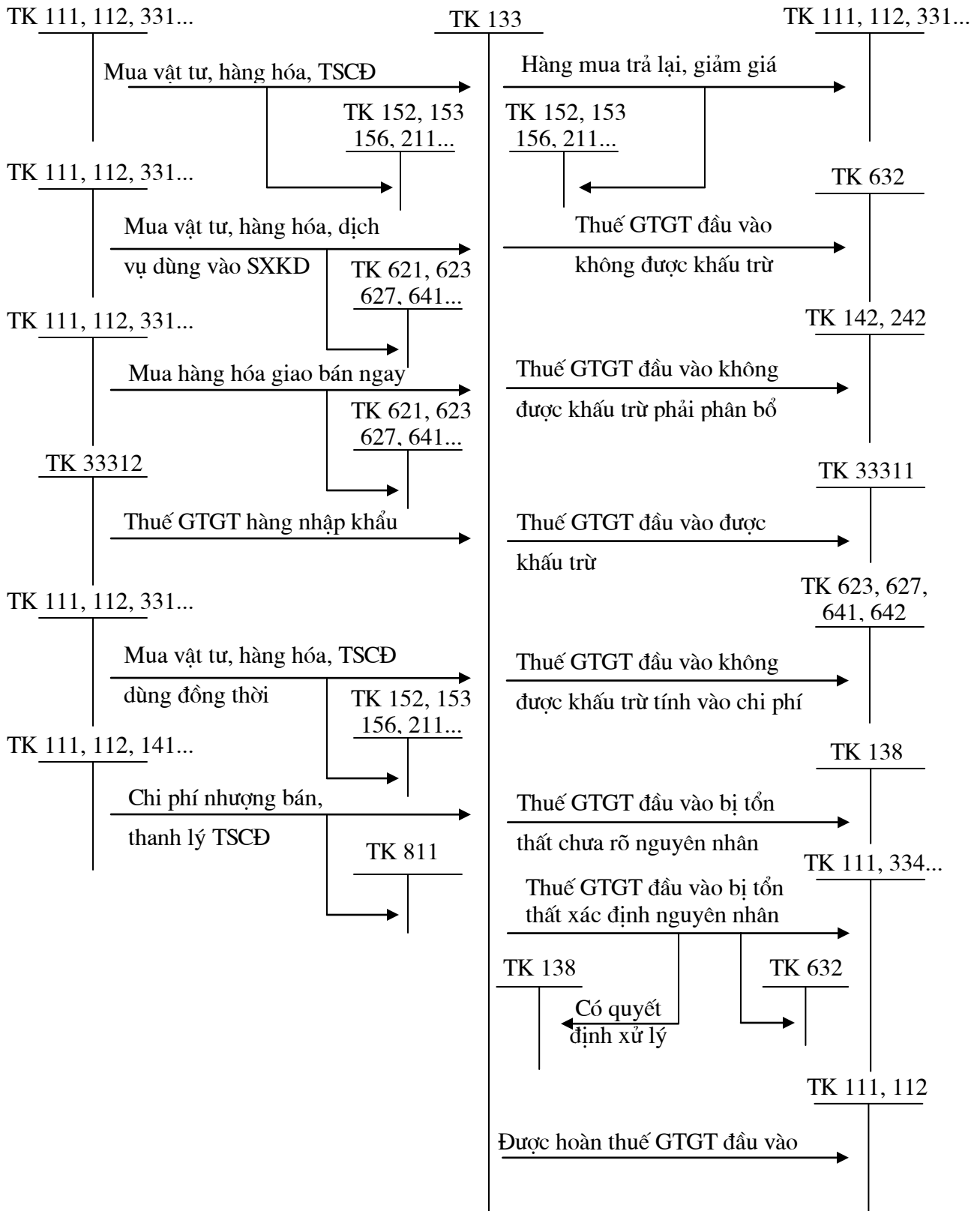

Sơ đồ số 9:
HẠCH TOÁN CÁC KHOẢN PHẢI THU NỘI BỘ KHÁC
 (ở đơn vị cấp dưới)

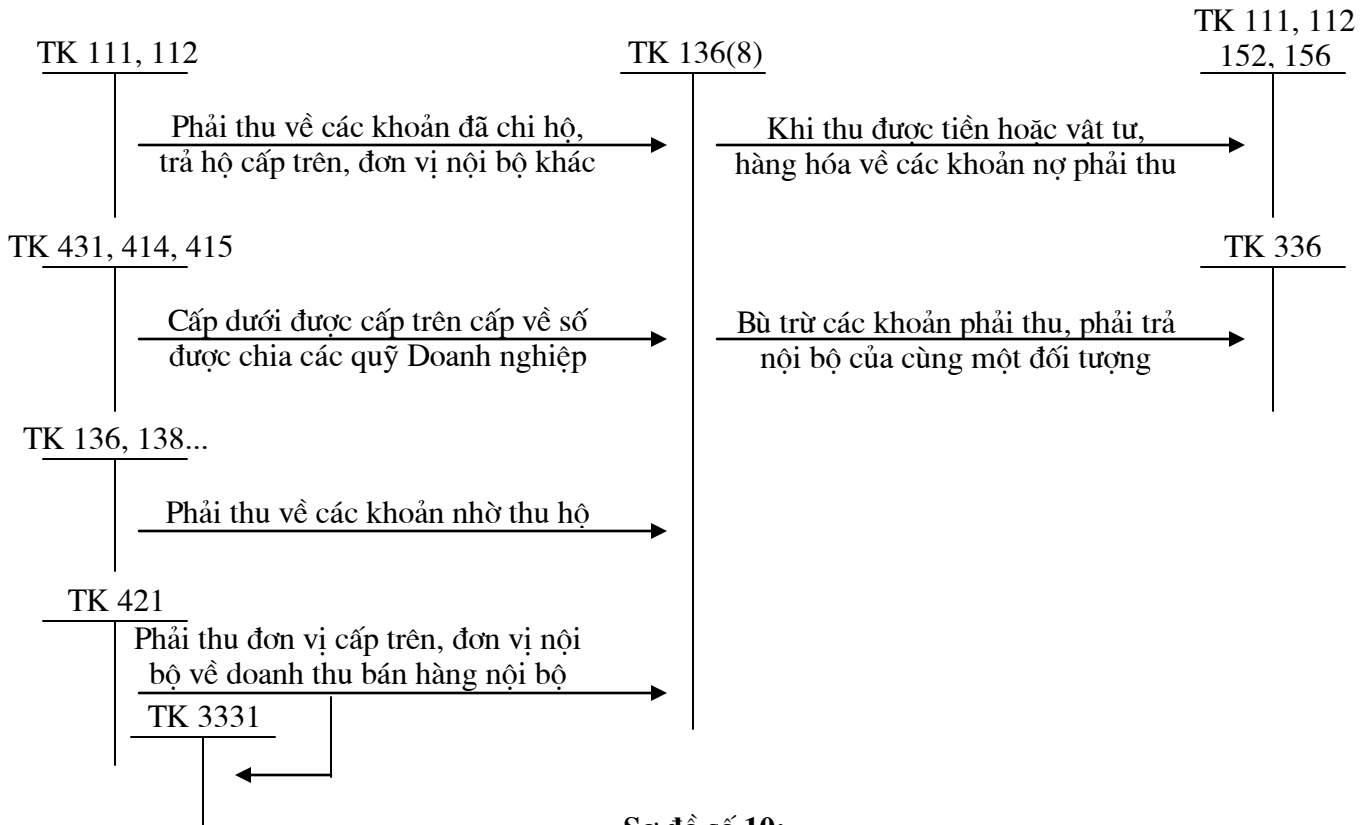

Sơ đồ số 10:
HẠCH TOÁN PHẢI THU NỘI BỘ
 (ở đơn vị cấp trên)

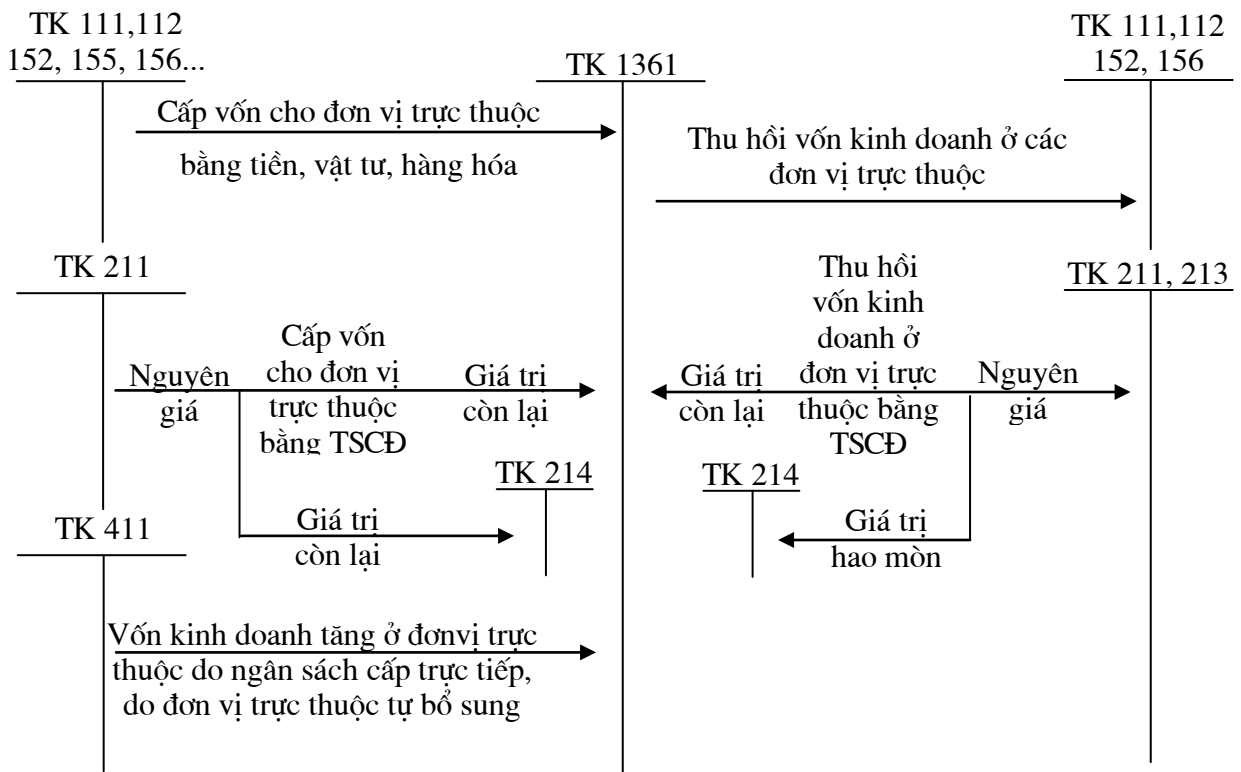

Sơ đồ số 11:
HẠCH TOÁN CÁC KHOẢN PHẢI THU KHÁC

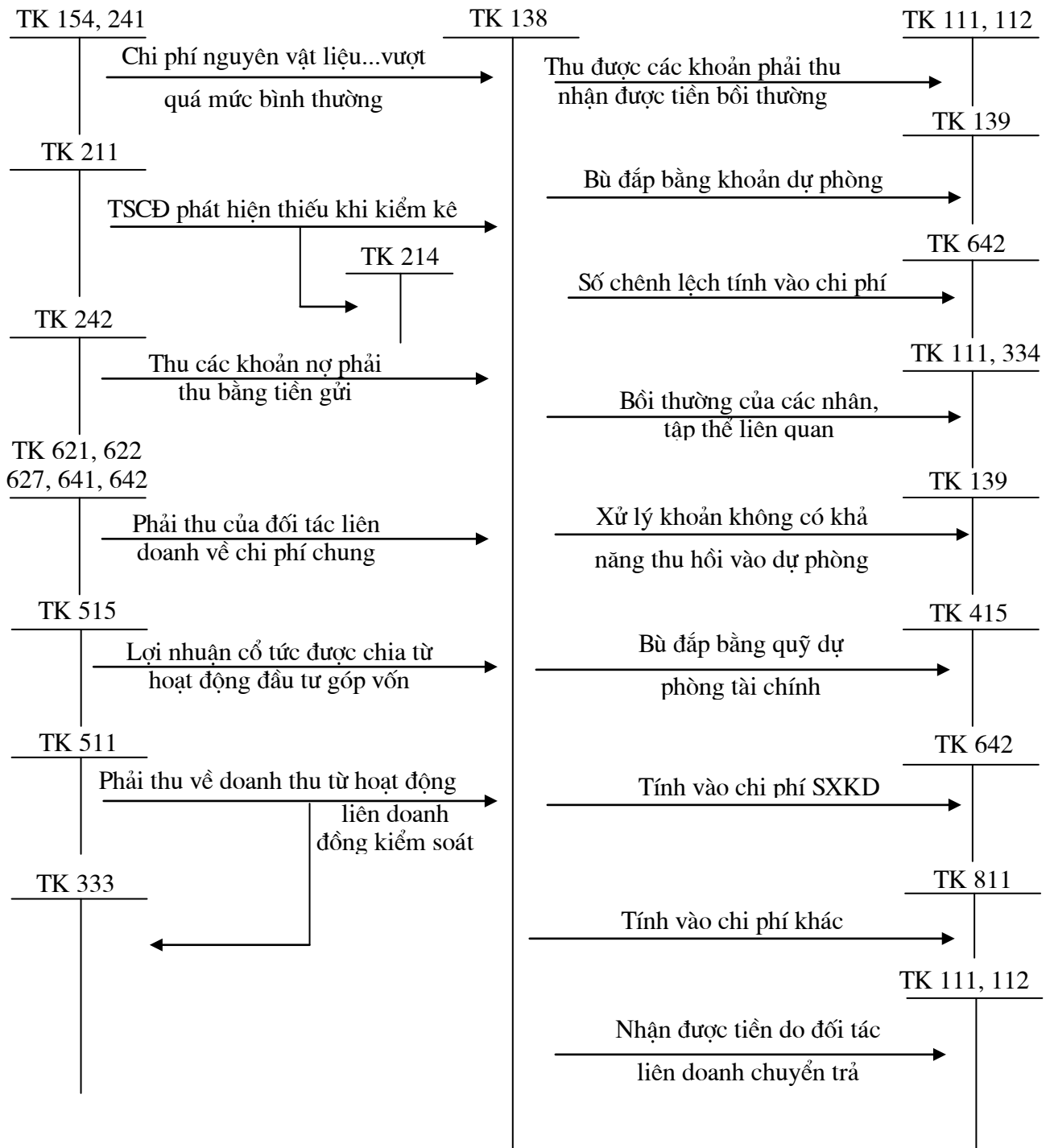

Sơ đồ số 12:
HẠCH TOÁN DỰ PHÒNG PHẢI THU KHÓ ĐÒI

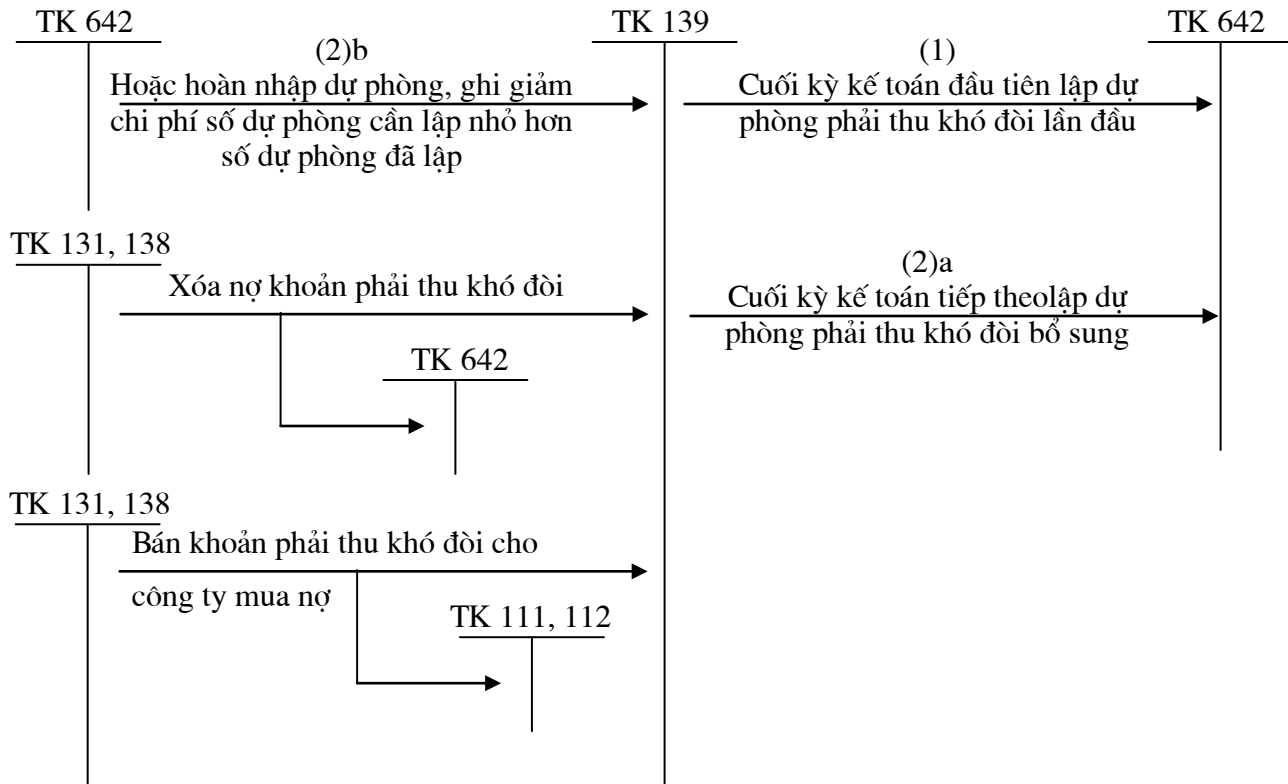

Sơ đồ số 13:
HẠCH TOÁN TẠM ỨNG

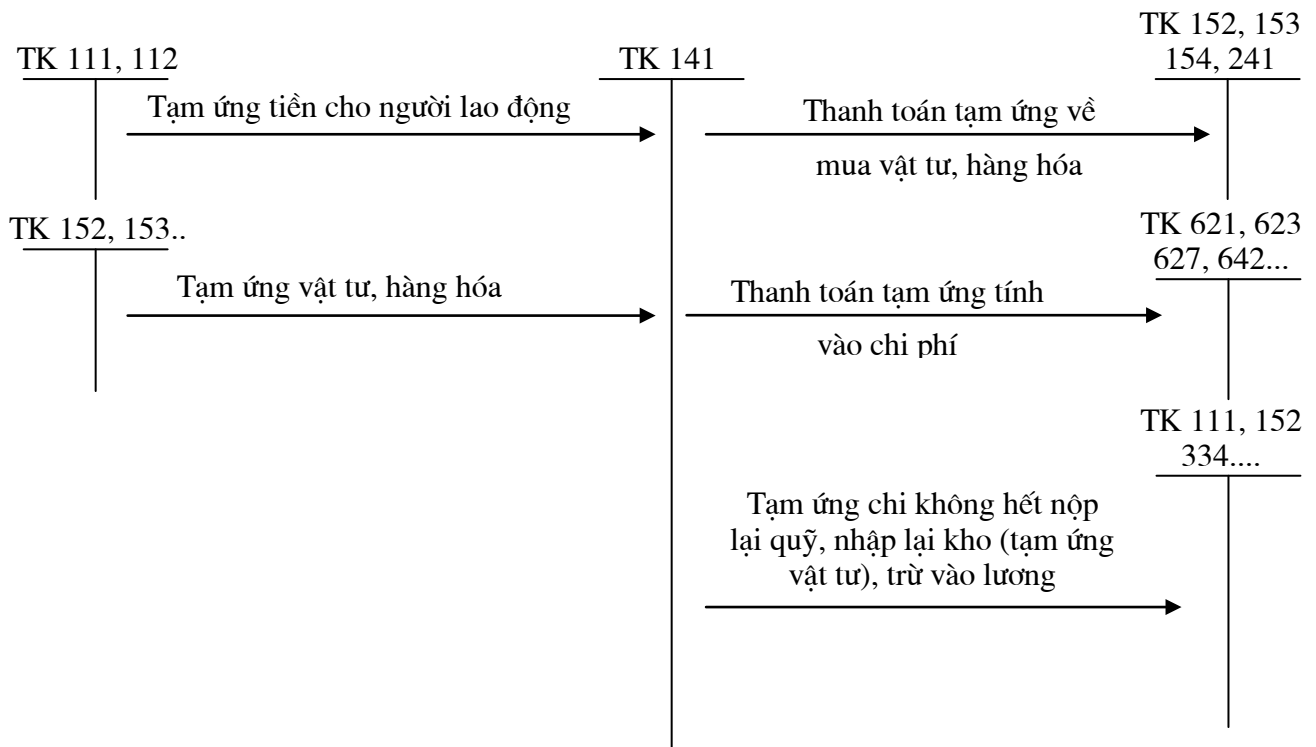

Sơ đồ số 14:
HẠCH TOÁN CHI PHÍ TRẢ TRƯỚC NGẮN HẠN

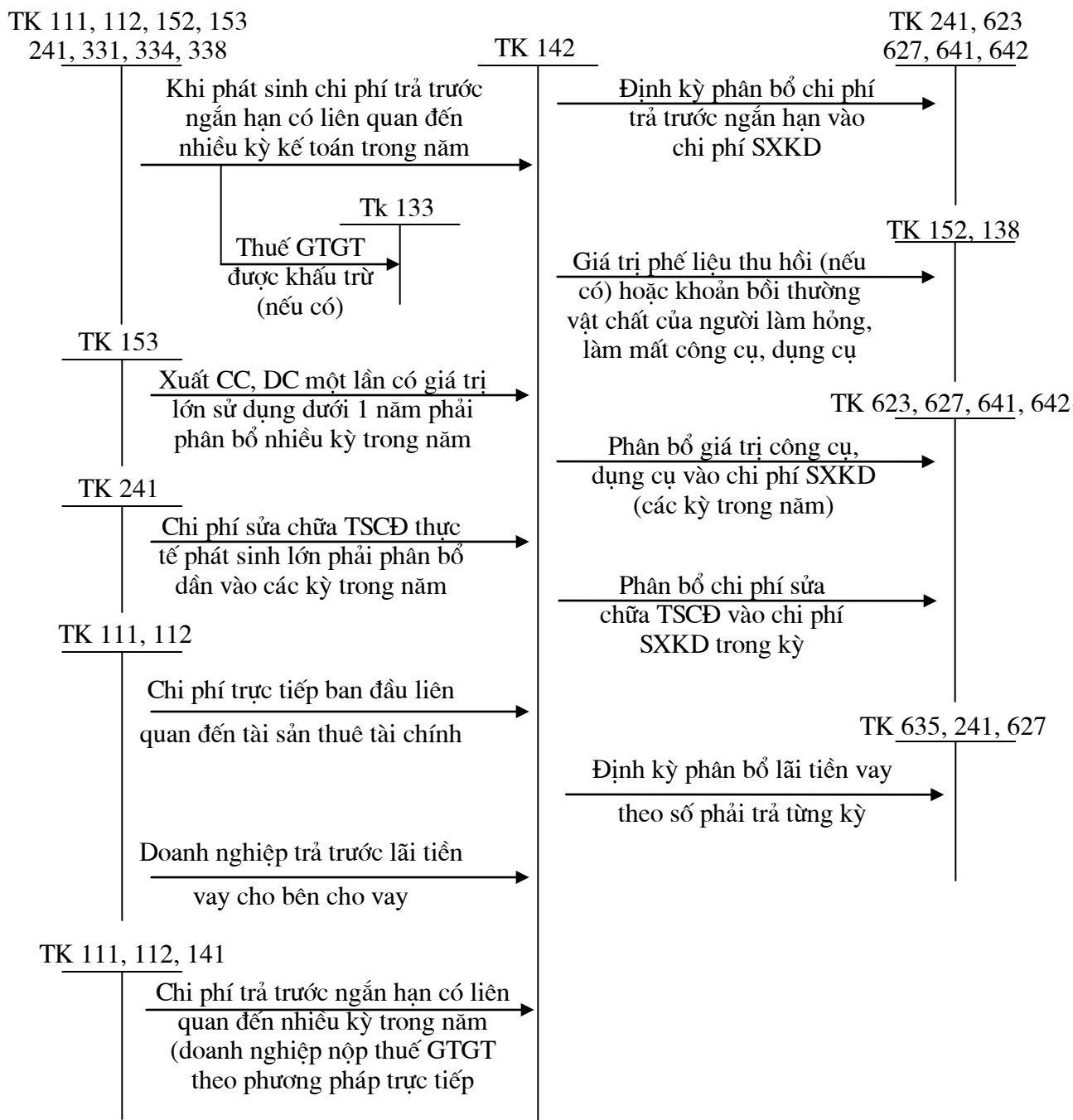

Sơ đồ số 15:
HẠCH TOÁN CẦM CỐ, KÝ QUỸ, KÝ CUỘC NGẮN HẠN

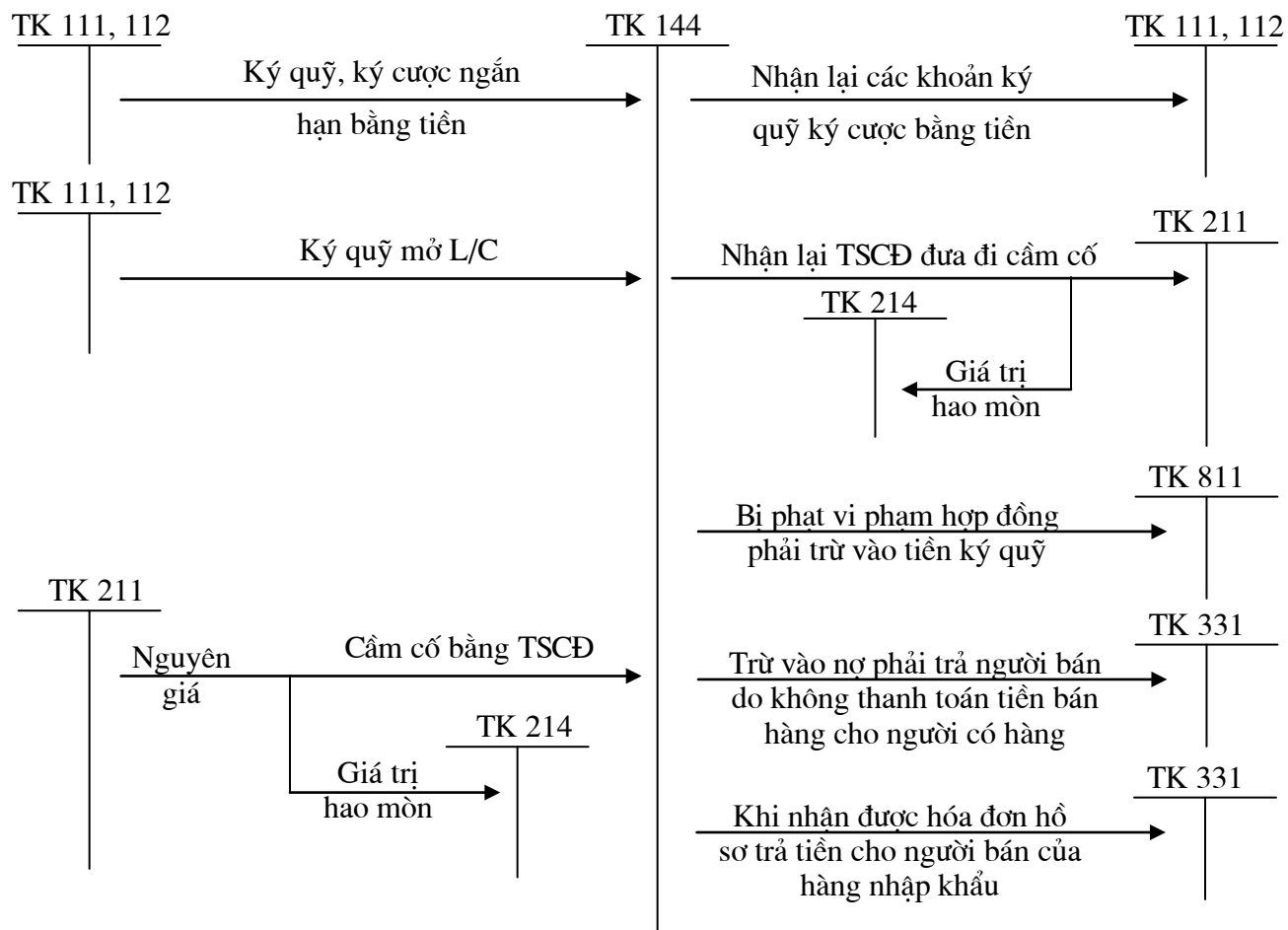

Sơ đồ số 16:
HẠCH TOÁN HÀNG MUA ĐANG ĐI ĐƯỜNG
(Phương pháp kê khai thường xuyên)

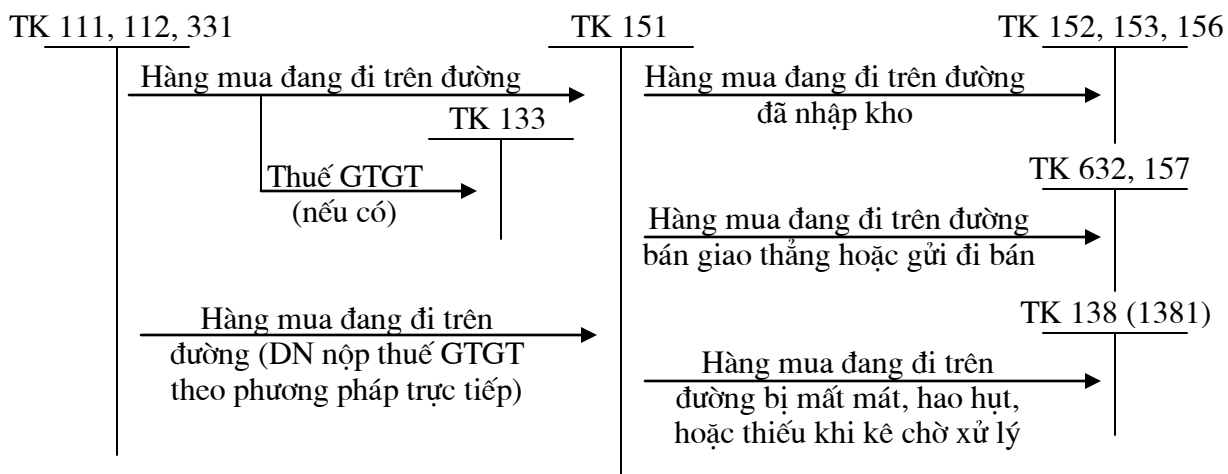

Sơ đồ số 17:
HẠCH TOÁN HÀNG MUA ĐANG ĐI ĐƯỜNG
(Phương pháp kiểm kê định kỳ)

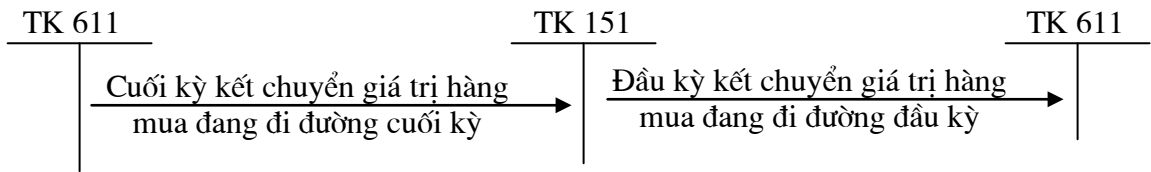

Sơ đồ số 18:
HẠCH TOÁN NGUYÊN LIỆU, VẬT LIỆU
(Phương pháp kê khai thường xuyên)

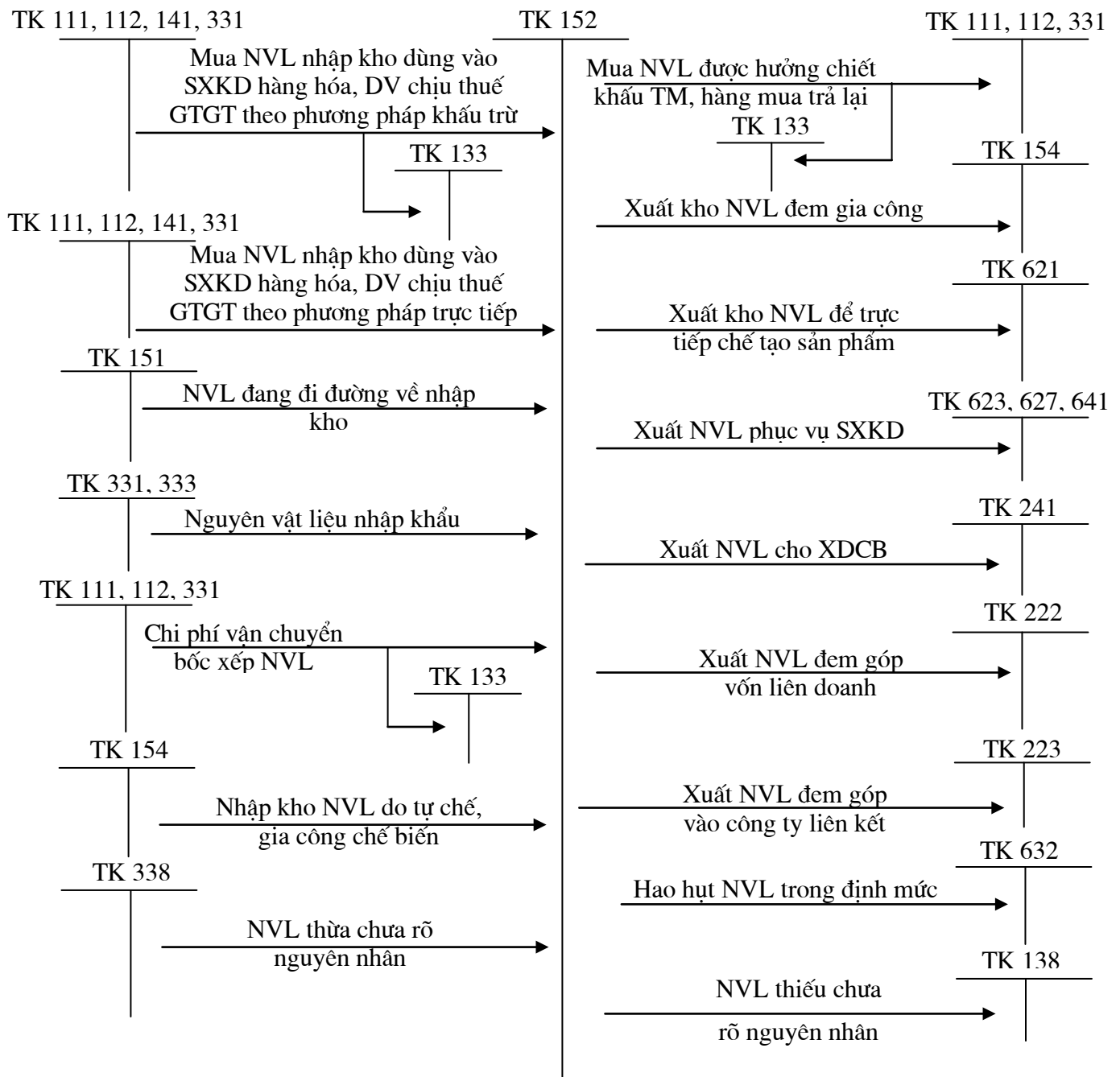

Sơ đồ số 19:
HẠCH TOÁN CÔNG CỤ, DỤNG CỤ
(Phương pháp kê khai thường xuyên)

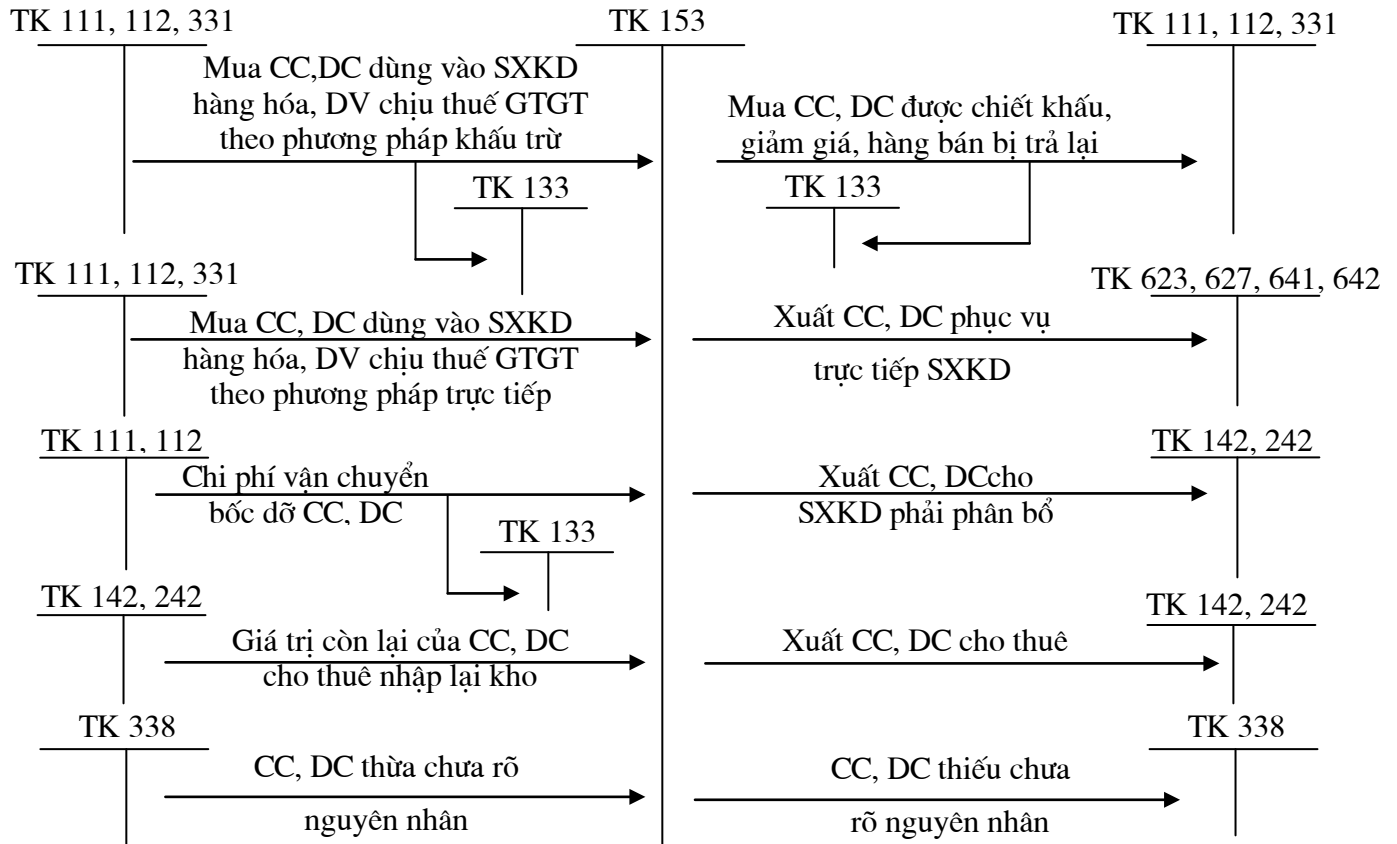

Sơ đồ số 20:
HẠCH TOÁN CHI PHÍ SẢN XUẤT KINH DOANH DỒ DANG

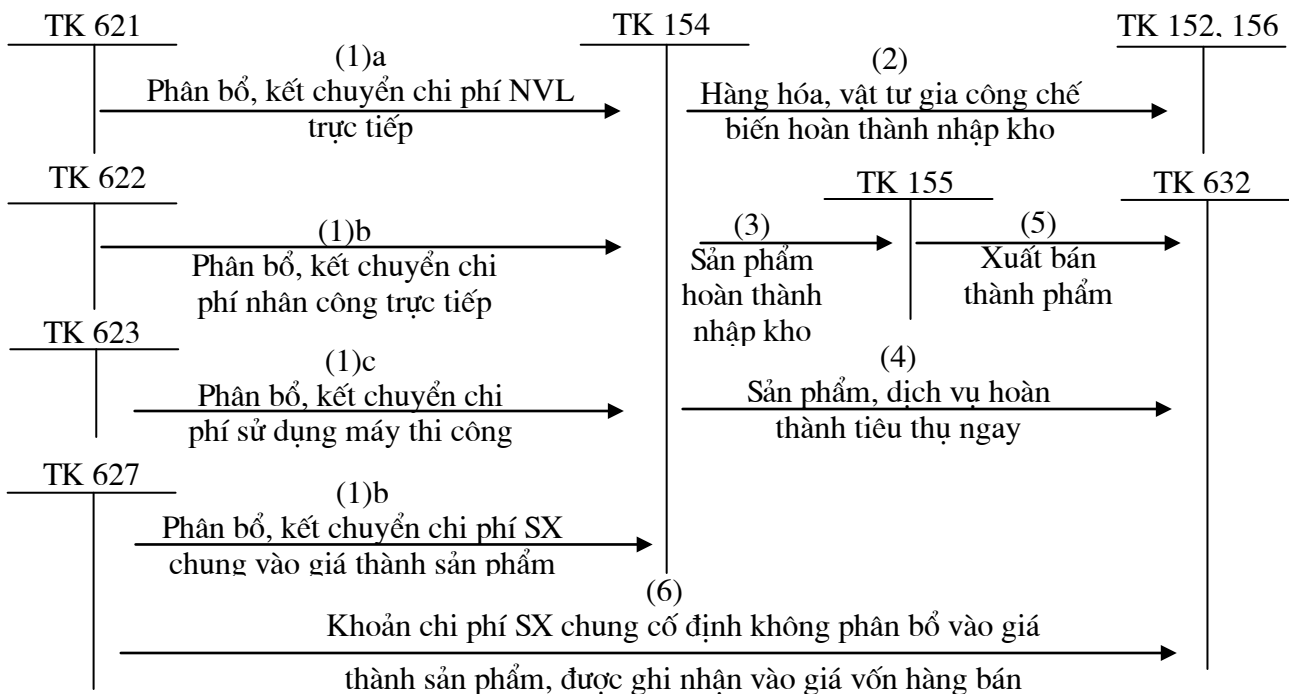

Sơ đồ số 21:
HẠCH TOÁN THÀNH PHẨM
(Phương pháp kê khai thường xuyên)

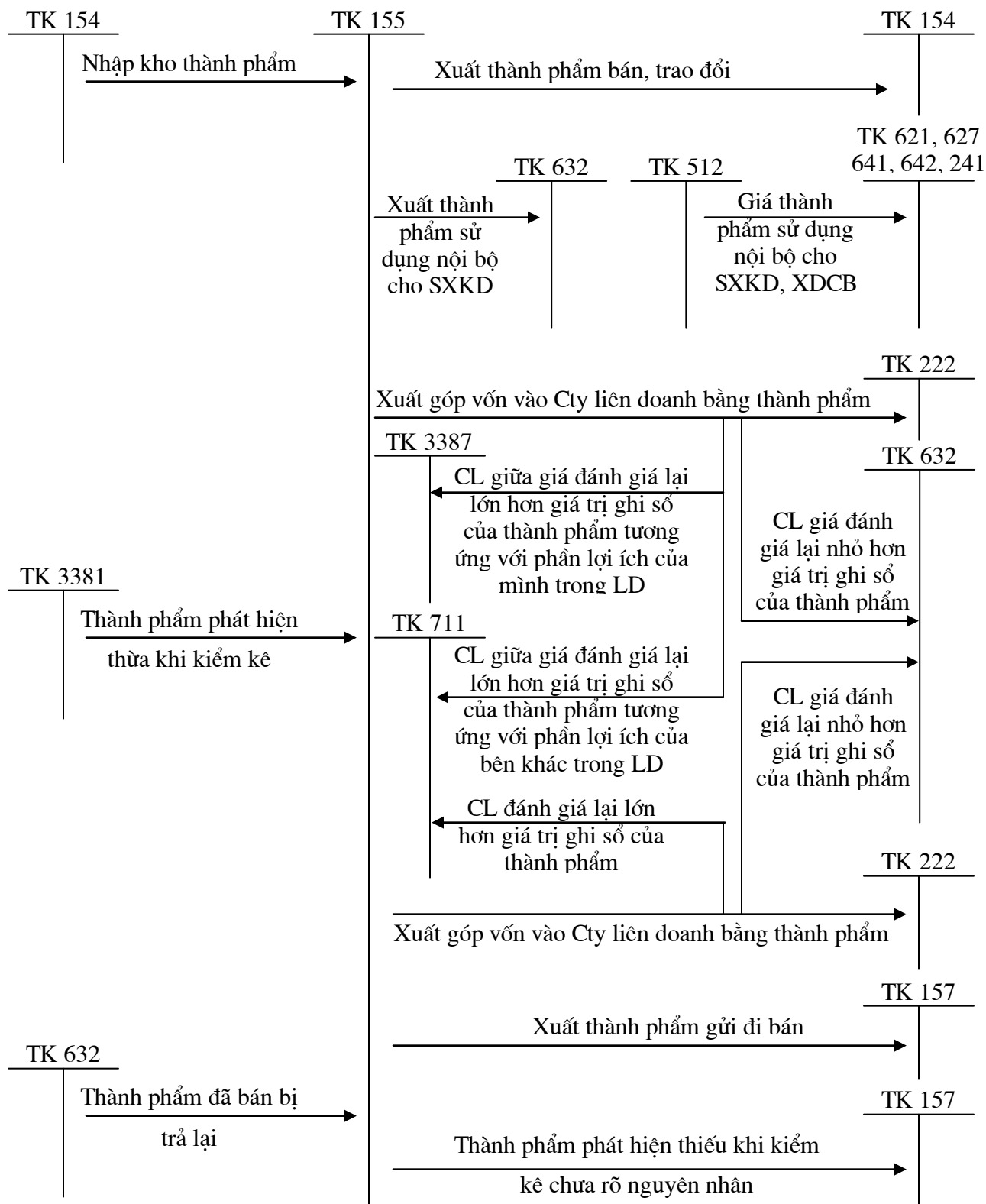

Sơ đồ số 22:
HẠCH TOÁN HÀNG HÓA
(Phương pháp kê khai thường xuyên)

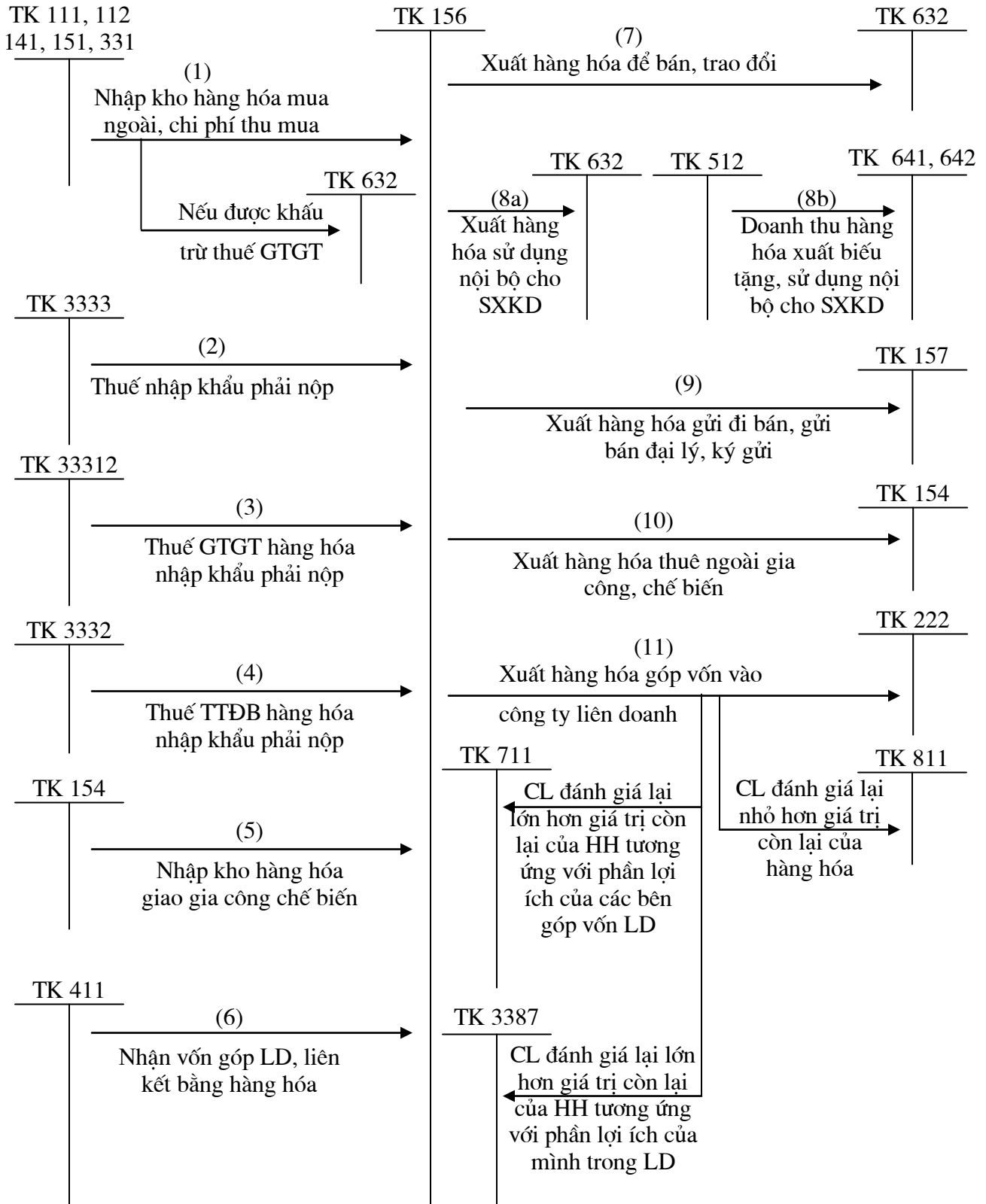

Sơ đồ số 23:
HẠCH TOÁN HÀNG HÓA
(Phương pháp kiểm kê định kỳ)

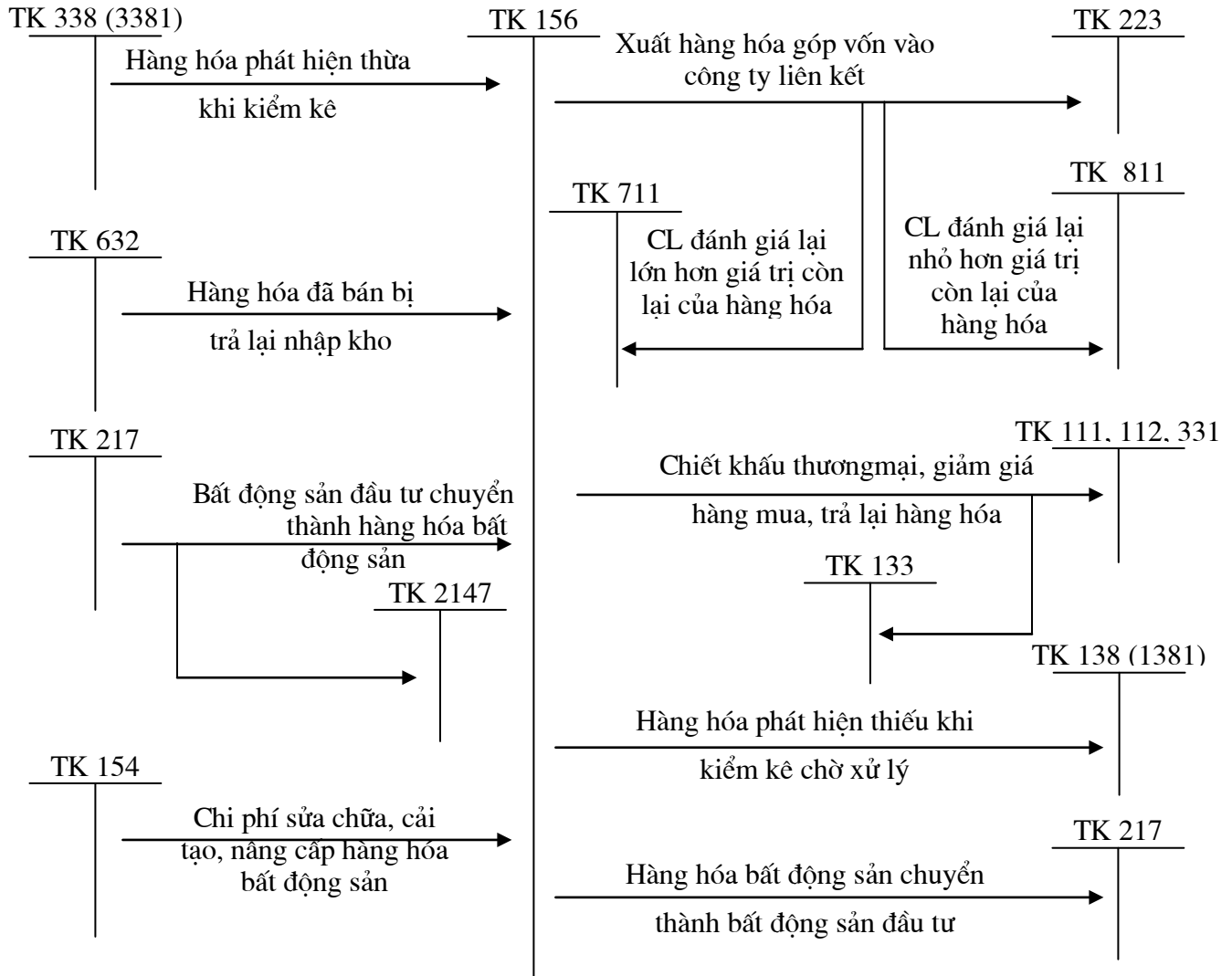

Sơ đồ số 24:
HẠCH TOÁN HÀNG GỬI ĐI BÁN
(Phương pháp kê khai thường xuyên)

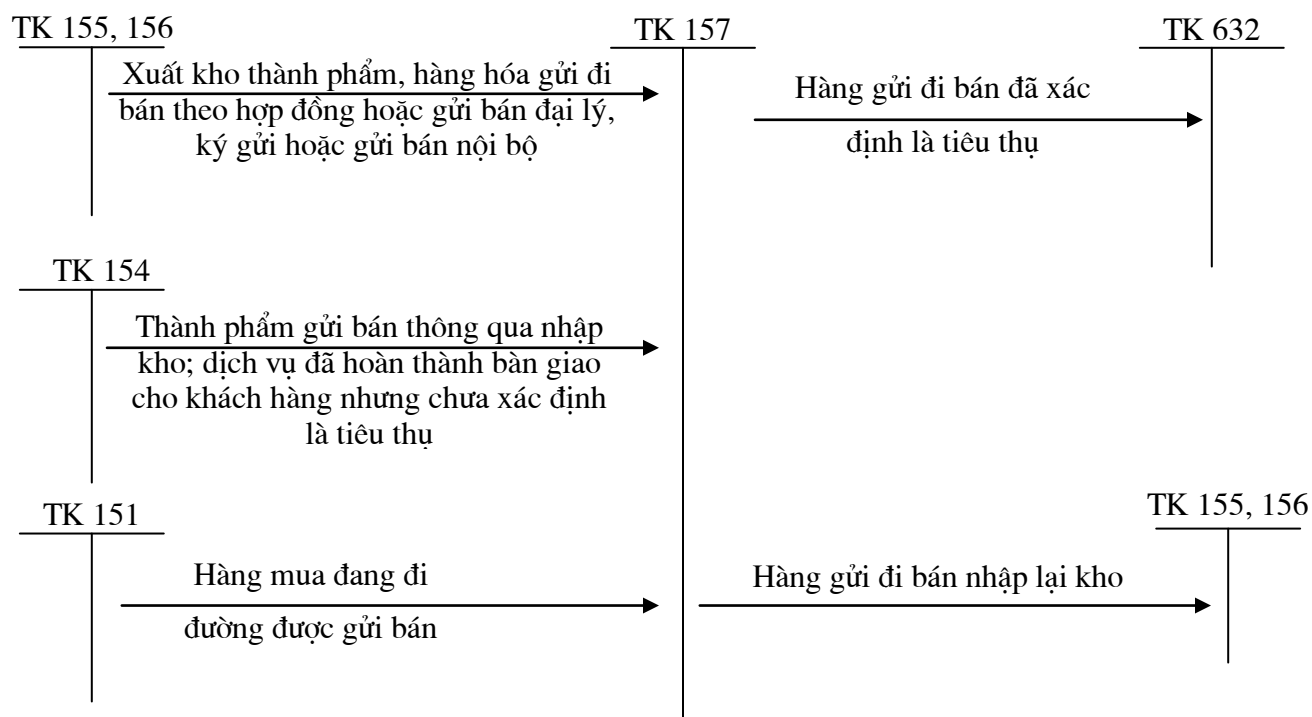

Sơ đồ số 25:
HẠCH TOÁN HÀNG GỬI ĐI BÁN
(Phương pháp kiểm kê định kỳ)

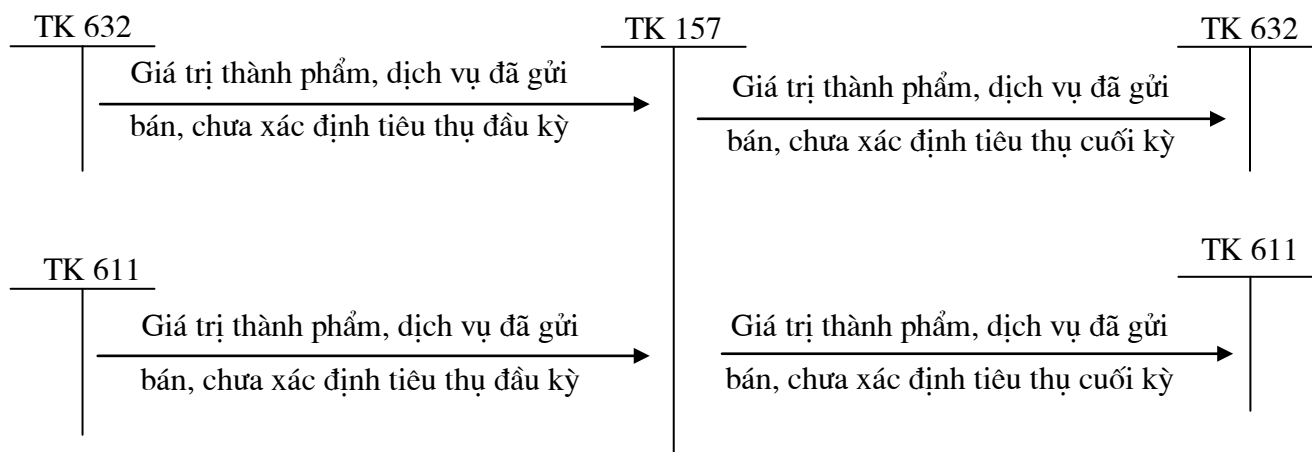

Sơ đồ số 26:
HẠCH TOÁN HÀNG HÓA KHO BẢO THUẾ

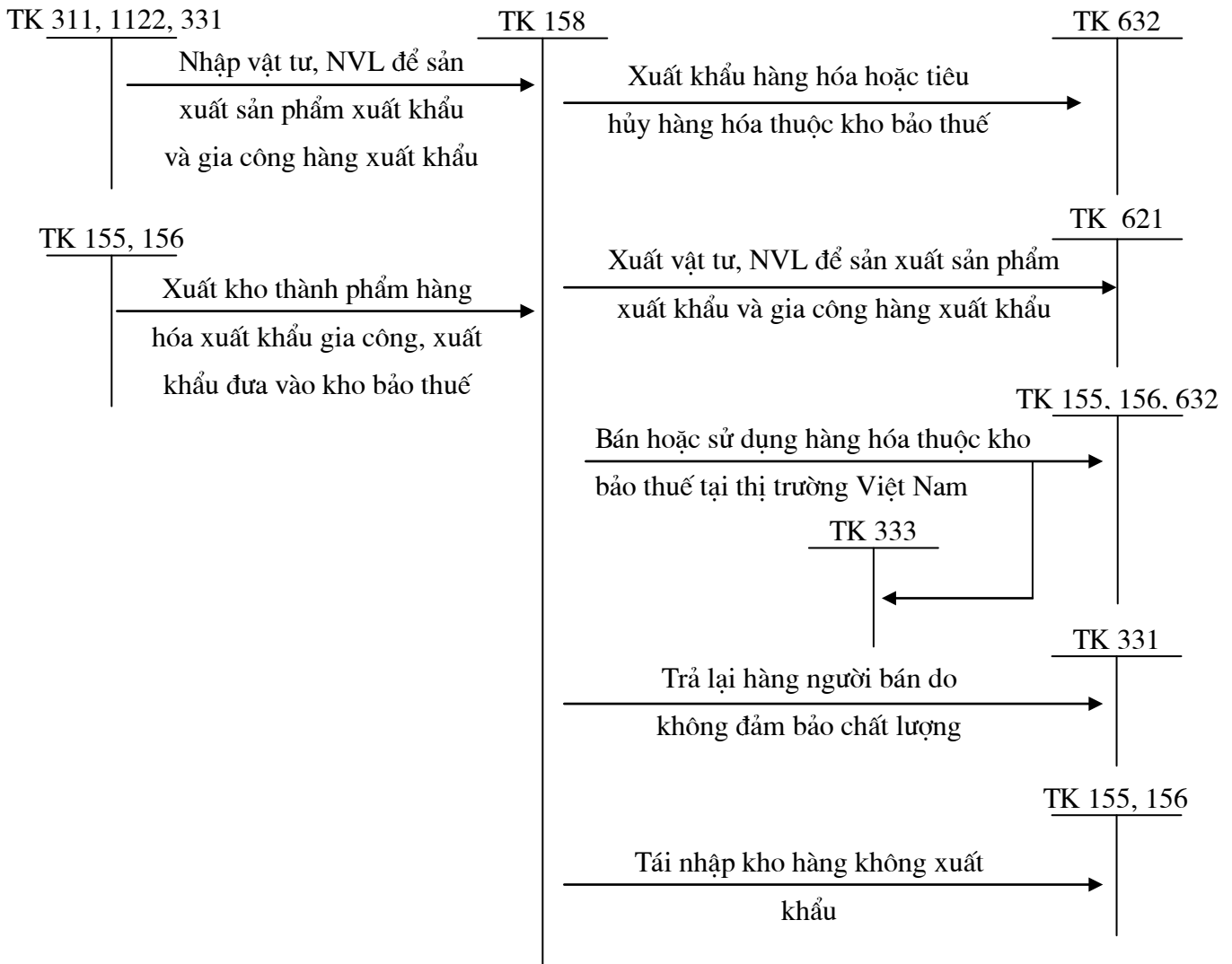

Sơ đồ số 27:
HẠCH TOÁN CHI HOẠT ĐỘNG SỰ NGHIỆP

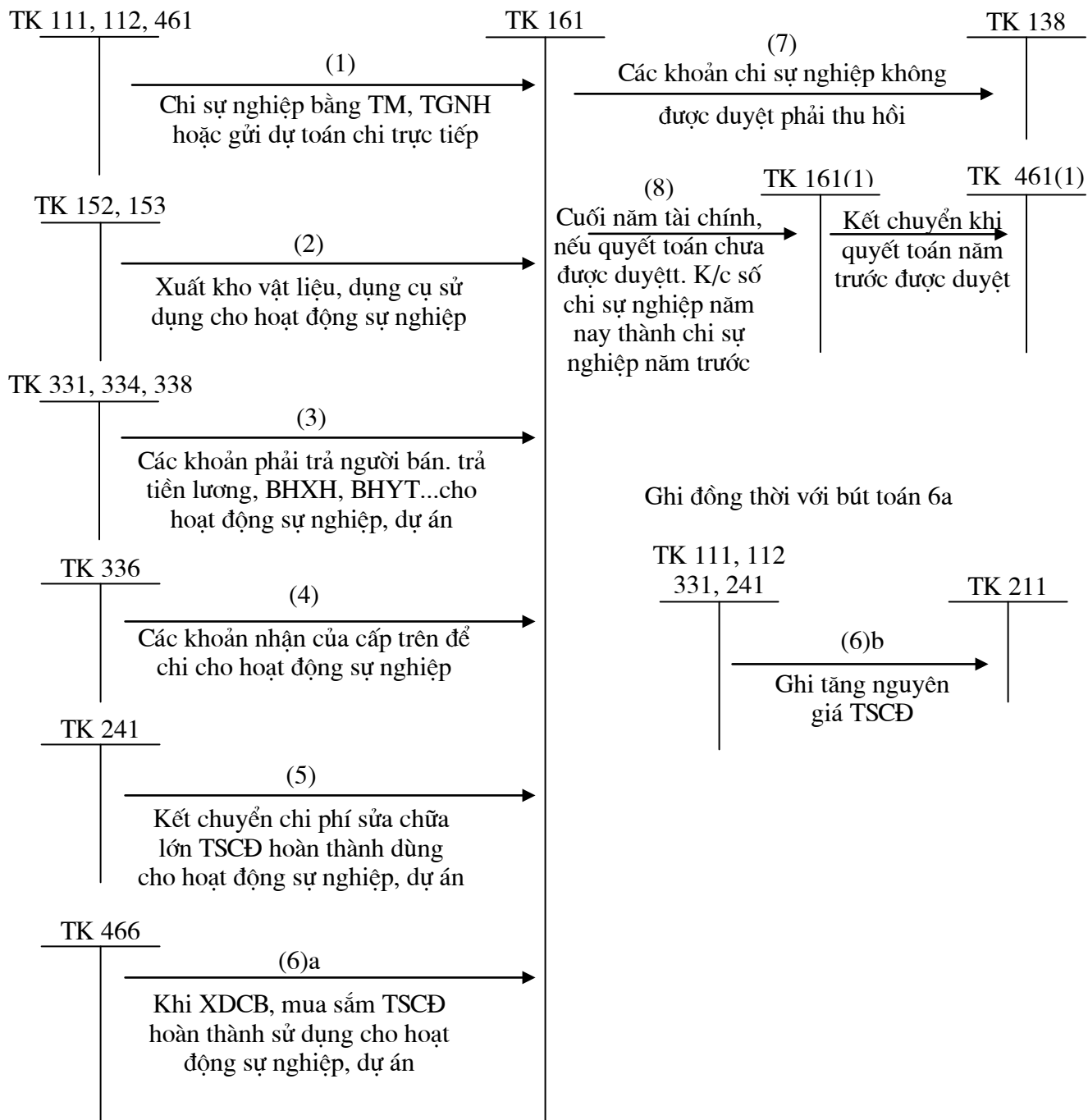

Ghi chú: Khi rút dự toán ghi Nợ TK 161 thì đồng thời ghi Có TK 008

IV. SƠ ĐỒ HẠCH TOÁN TSCĐ VÀ ĐẦU TƯ DÀI HẠN

Sơ đồ số 28:

HẠCH TOÁN TĂNG TSCĐ HỮU HÌNH
(Từ nguồn mua ngoài theo hình thức trả chậm, trả góp)

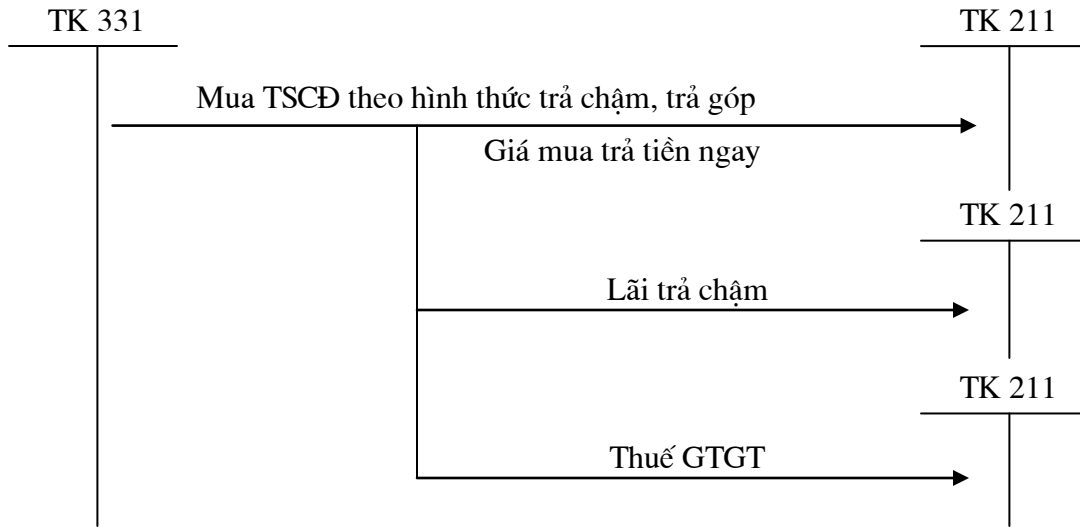

Sơ đồ số 29:
HẠCH TOÁN TĂNG TSCĐ HỮU HÌNH TỪ NGUỒN MUA NGOÀI
DÙNG VÀO HOẠT ĐỘNG SXKD
(Áp dụng phương pháp khấu trừ)

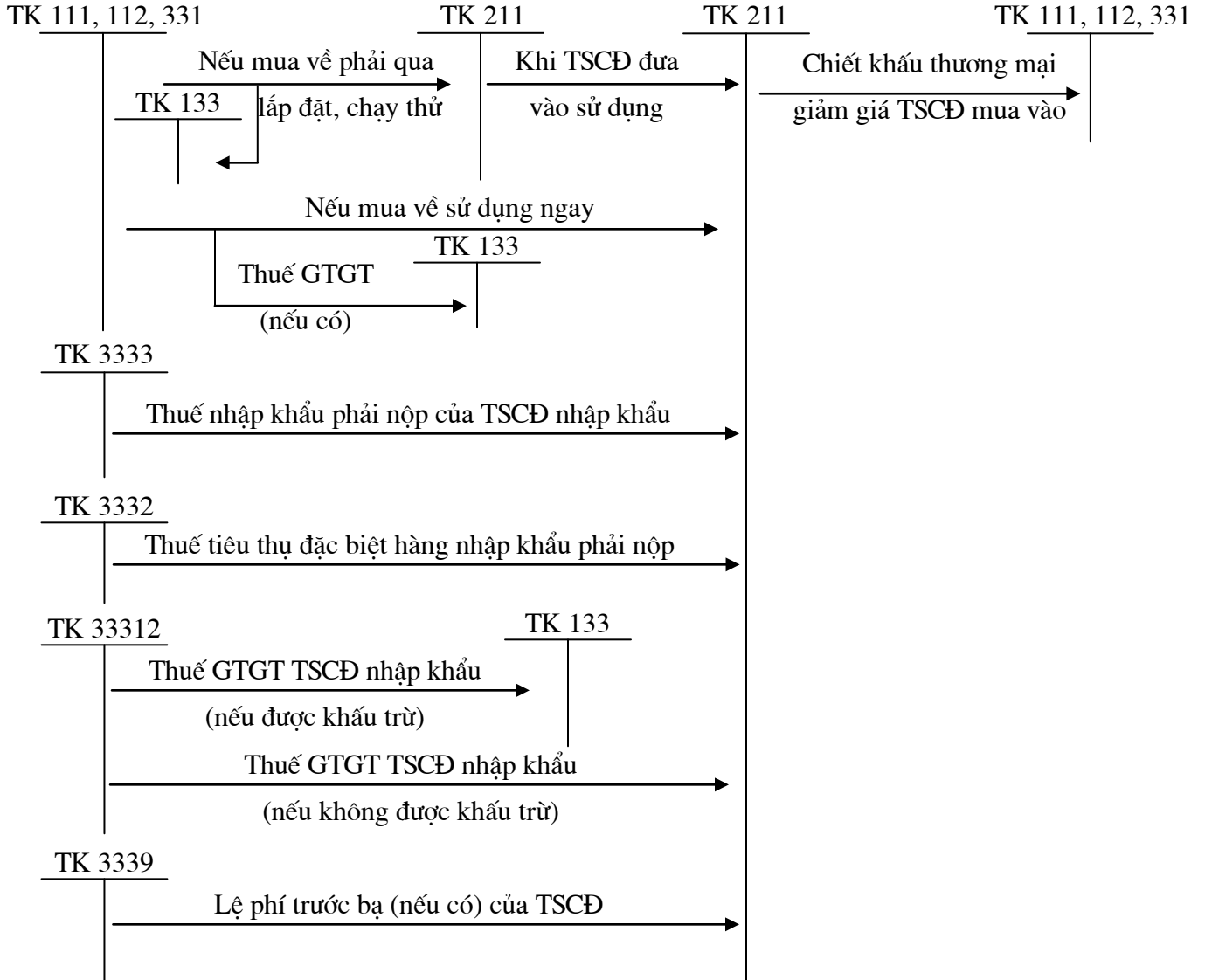

Đồng thời ghi tăng nguồn vốn kinh doanh

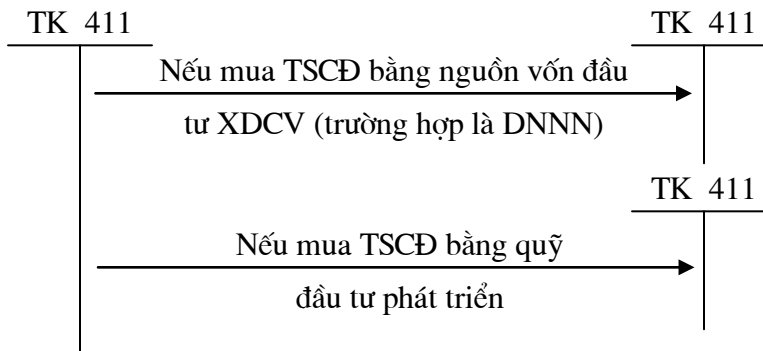

Sơ đồ số 30:
HẠCH TOÁN TĂNG TSCĐ HỮU HÌNH
(Mua dưới hình thức trao đổi)

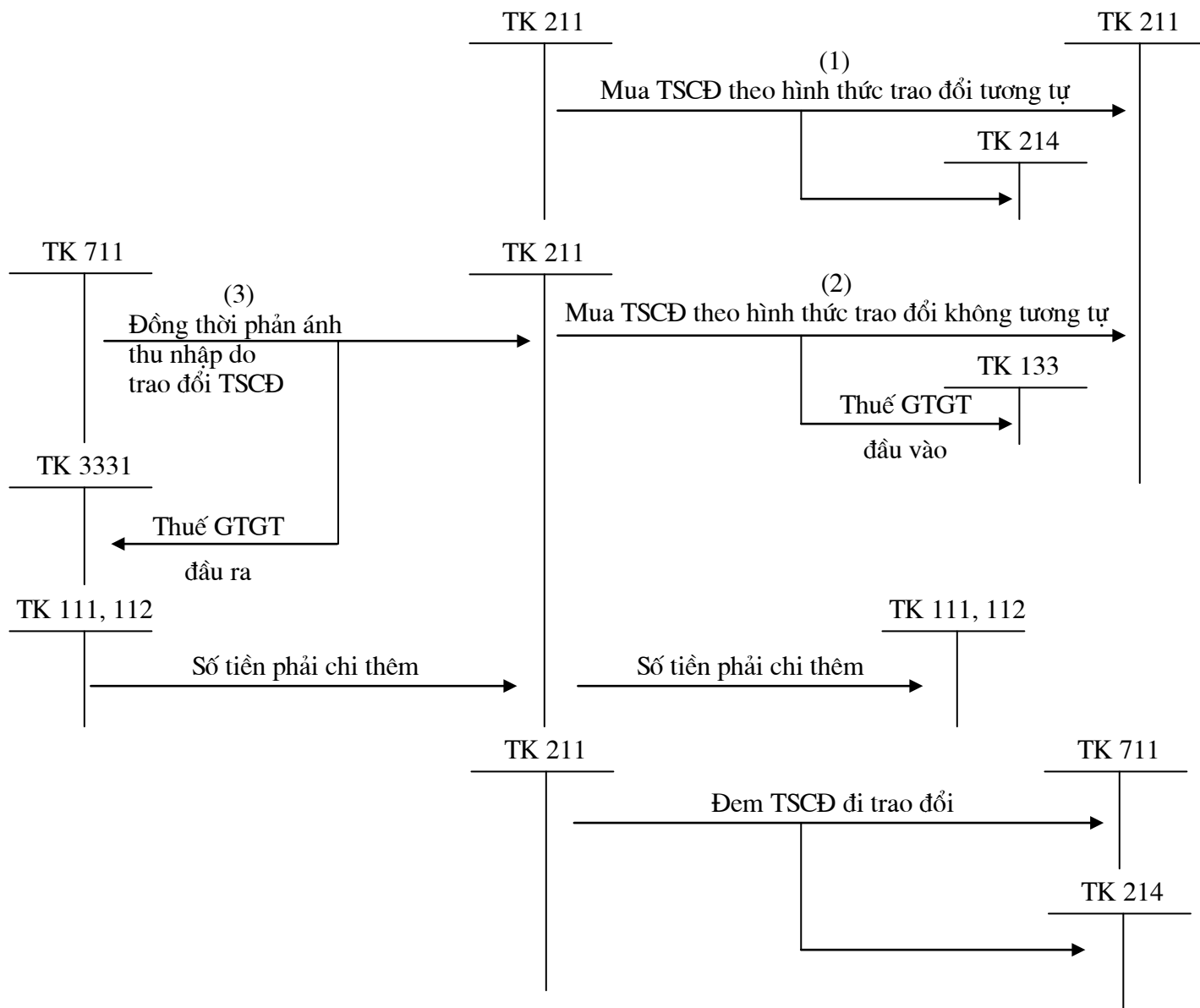

Sơ đồ số 31:
HẠCH TOÁN TĂNG TSCĐ DO XDCB HOÀN THÀNH
Trường hợp hạch toán trên cùng hệ thống sổ kế toán

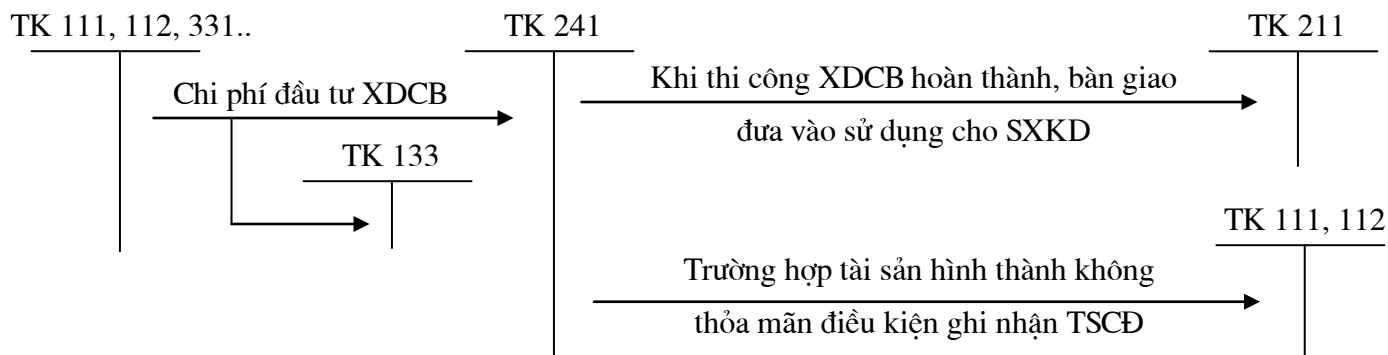

Đồng thời ghi:

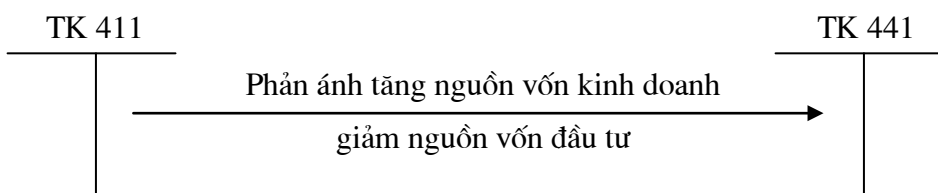

Trường hợp không hạch toán trên cùng hệ thống sổ kế toán:

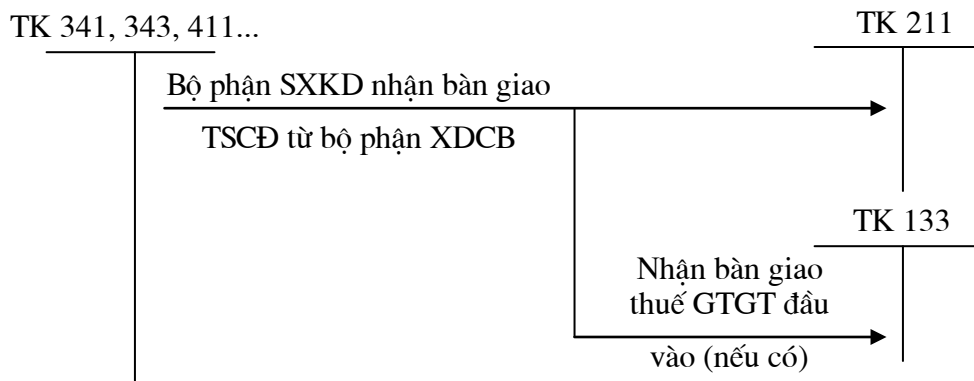

Sơ đồ số 32:
HẠCH TOÁN TSCĐ HỮU HÌNH DO TỰ CHẾ

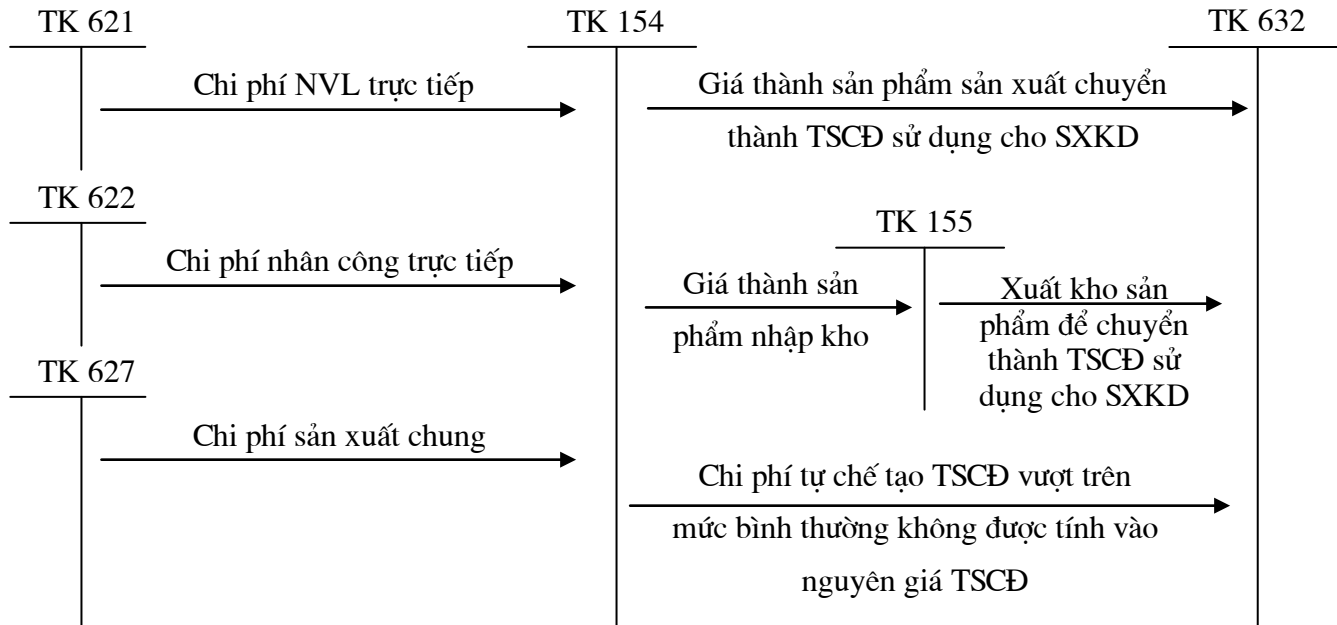

Đồng thời ghi:

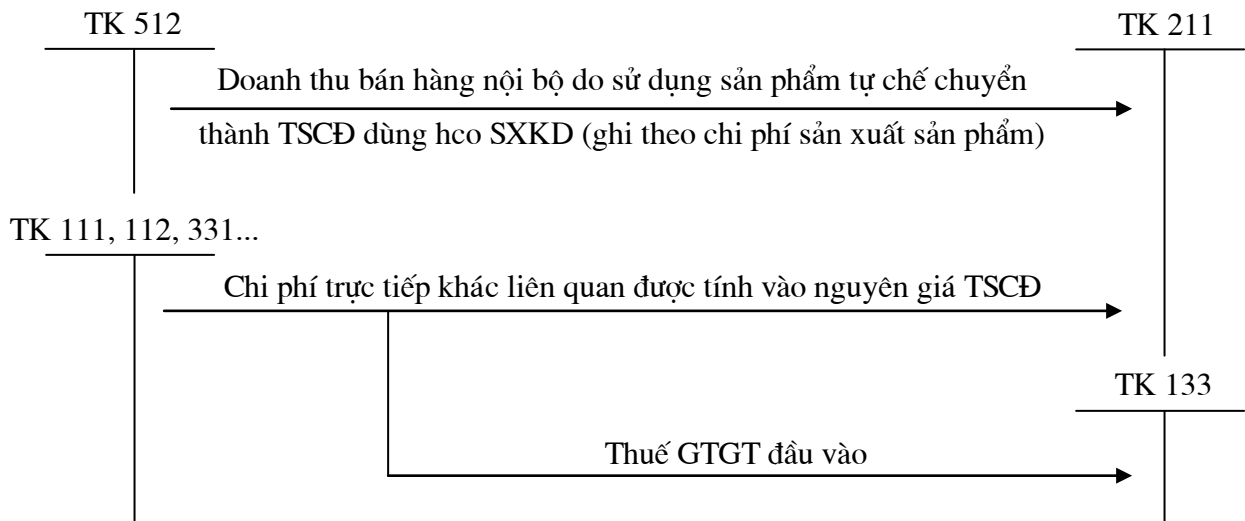

Sơ đồ số 33:
HẠCH TOÁN CHI PHÍ PHÁT SINH
SAU KHI GHI NHẬN TSCĐ HỮU HÌNH

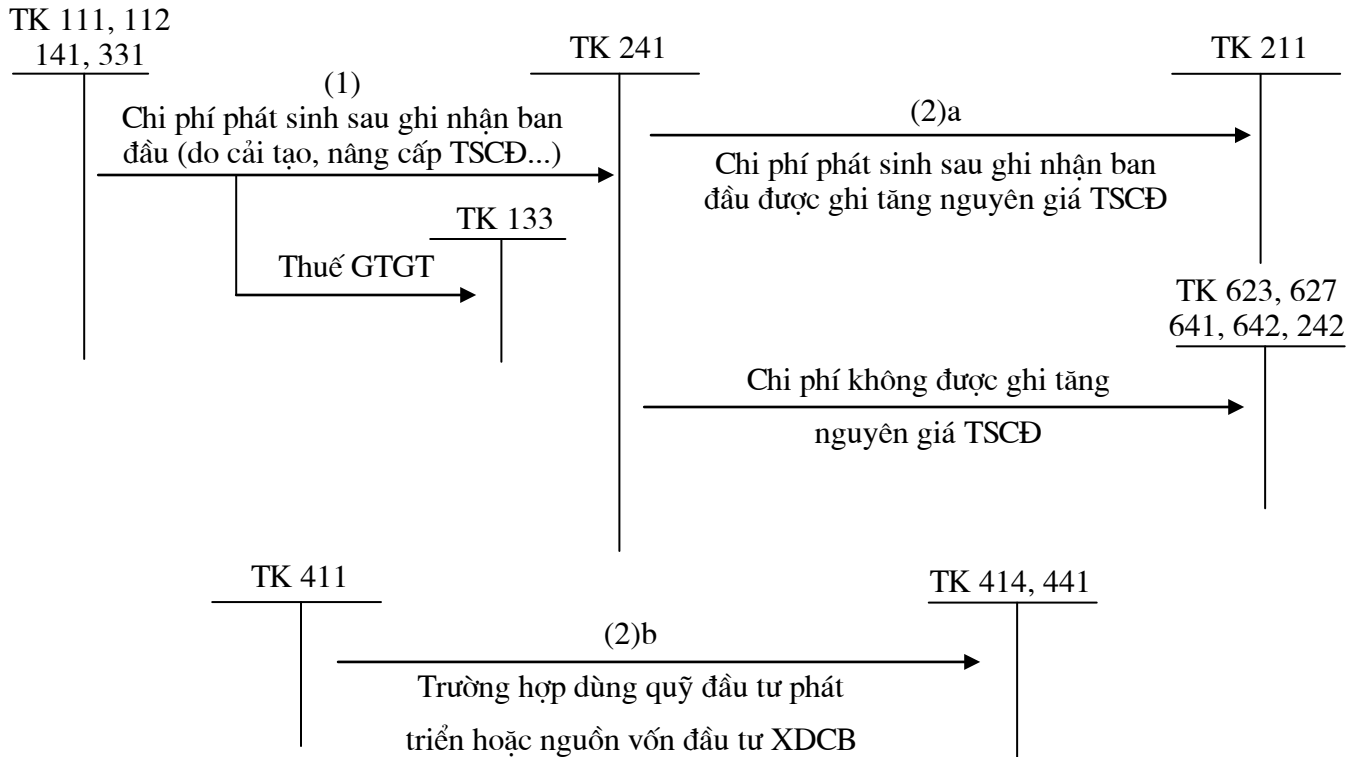

Sơ đồ số 34:
HẠCH TOÁN CÁC TRƯỜNG HỢP KHÁC GHI TĂNG TSCĐ HỮU HÌNH

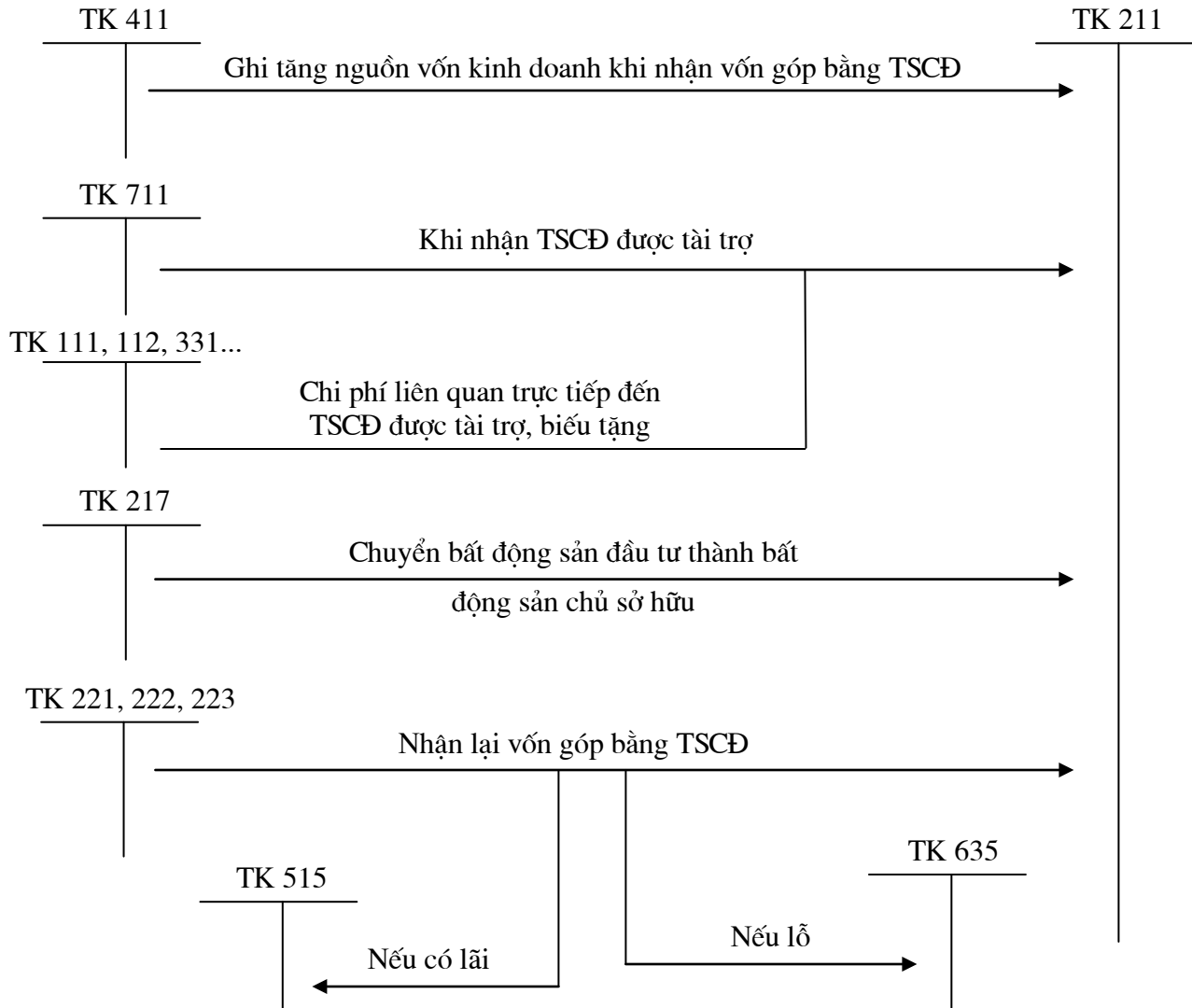

Sơ đồ số 35:
HẠCH TOÁN TSCĐ PHÁT HIỆN THIẾU
(Trường hợp có quyết định xử lý ngay)

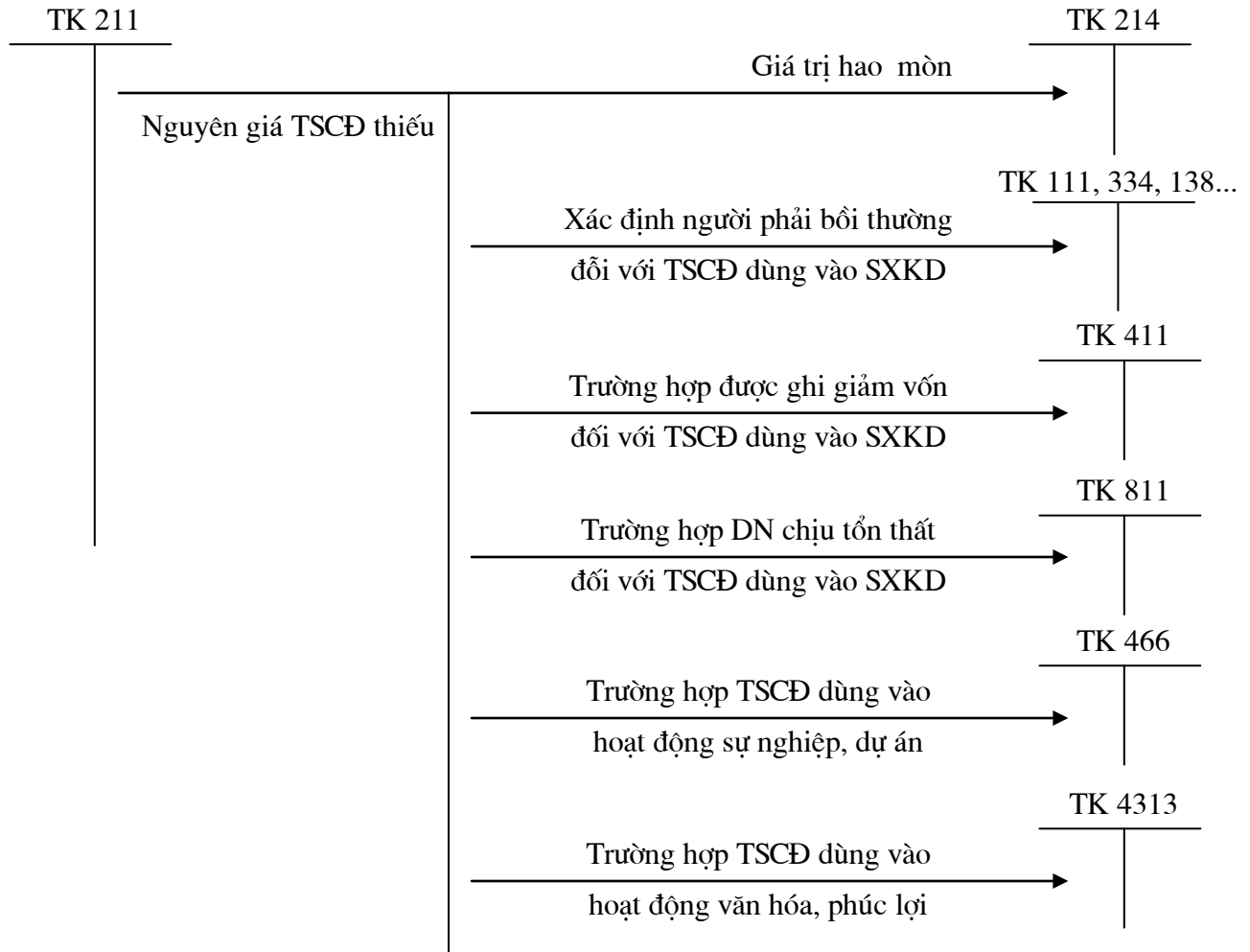

Sơ đồ số 36:
HẠCH TOÁN TỔNG HỢP TĂNG GIẢM TSCĐ HỮU HÌNH

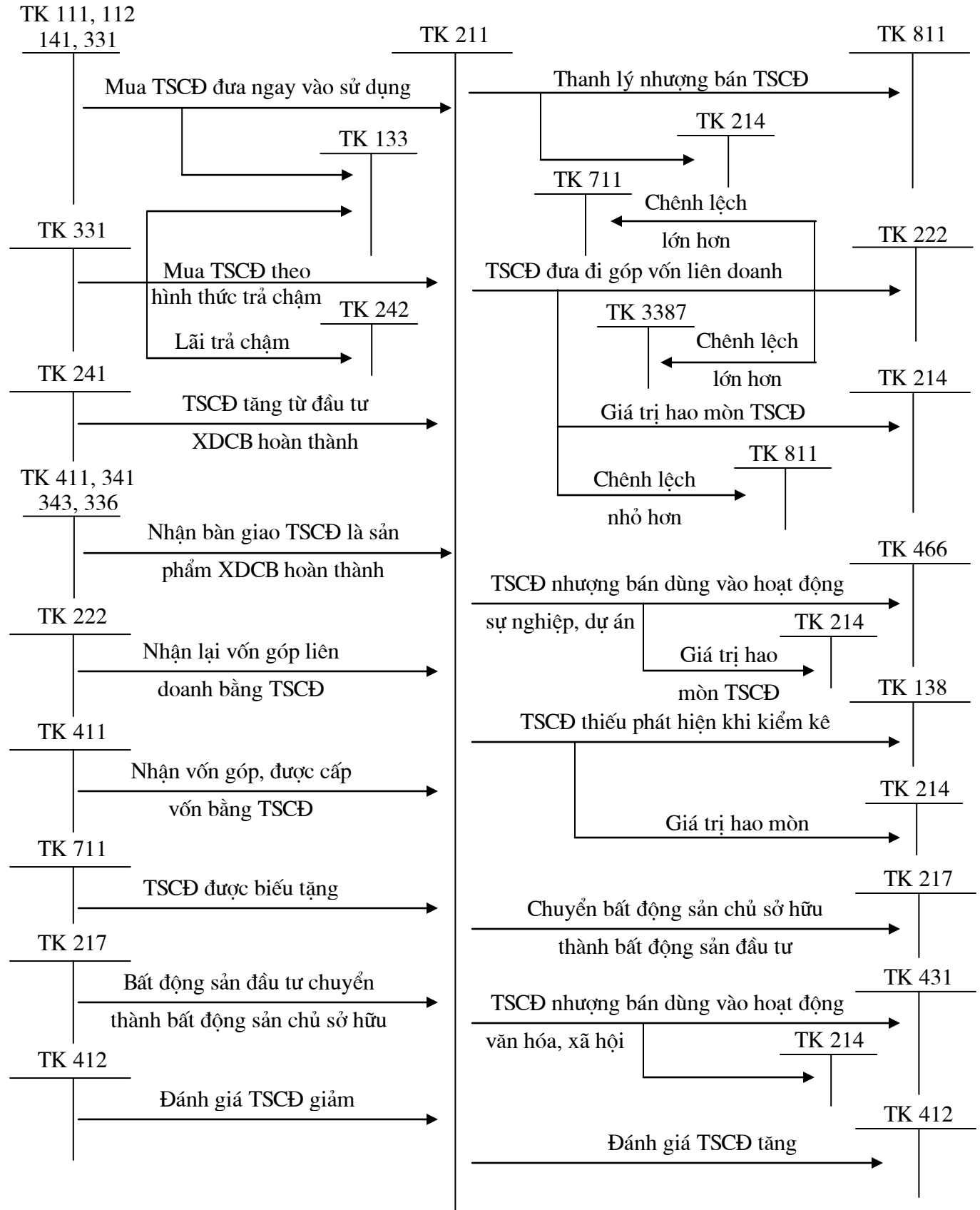

Sơ đồ số 37:
HẠCH TOÁN TSCĐ THUÊ TÀI CHÍNH
(Nợ gốc theo giá mua có thuế GTGT)

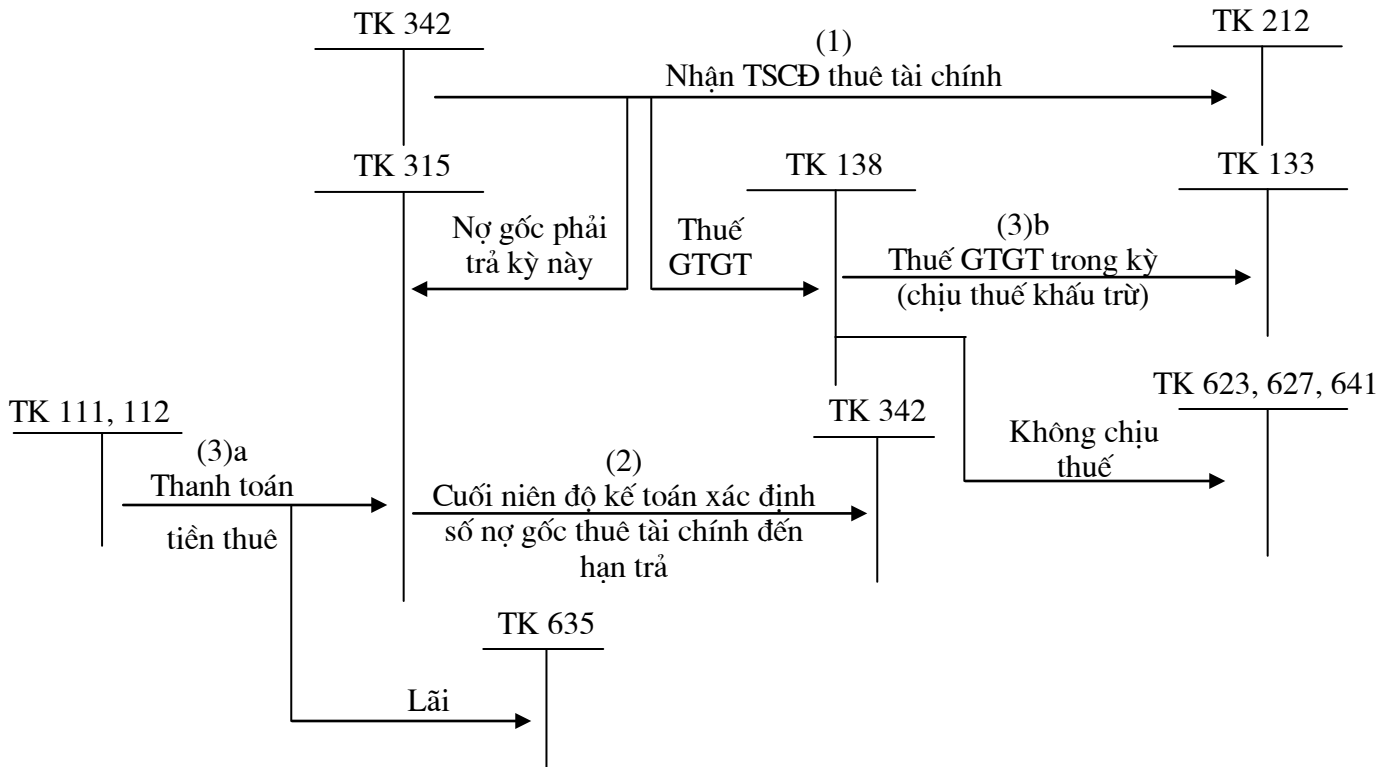

Sơ đồ số 38:
HẠCH TOÁN TRẢ LẠI HOẶC MUA
LẠI TÀI SẢN THUÊ TÀI CHÍNH

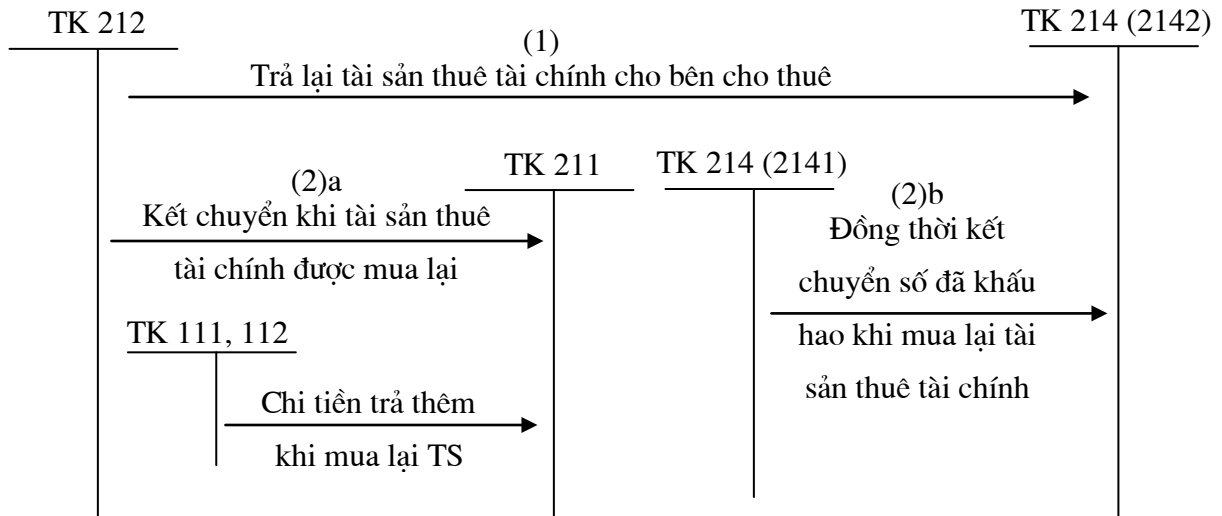

Sơ đồ số 39:
HẠCH TOÁN MUA TSCĐ VÔ HÌNH

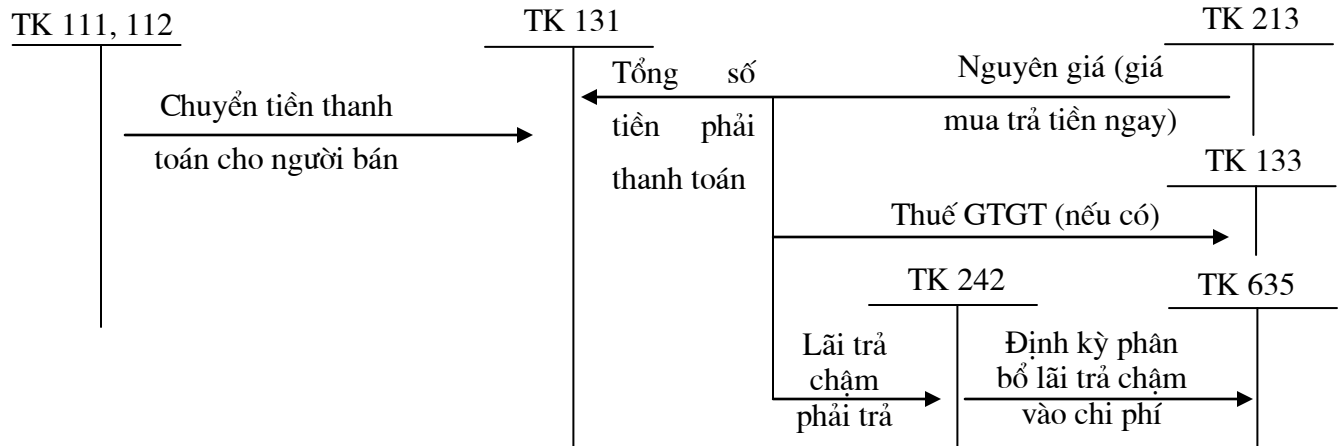

Sơ đồ số 40:
HẠCH TOÁN NHƯỢNG BÁN, THANH LÝ TSCĐ VÔ HÌNH

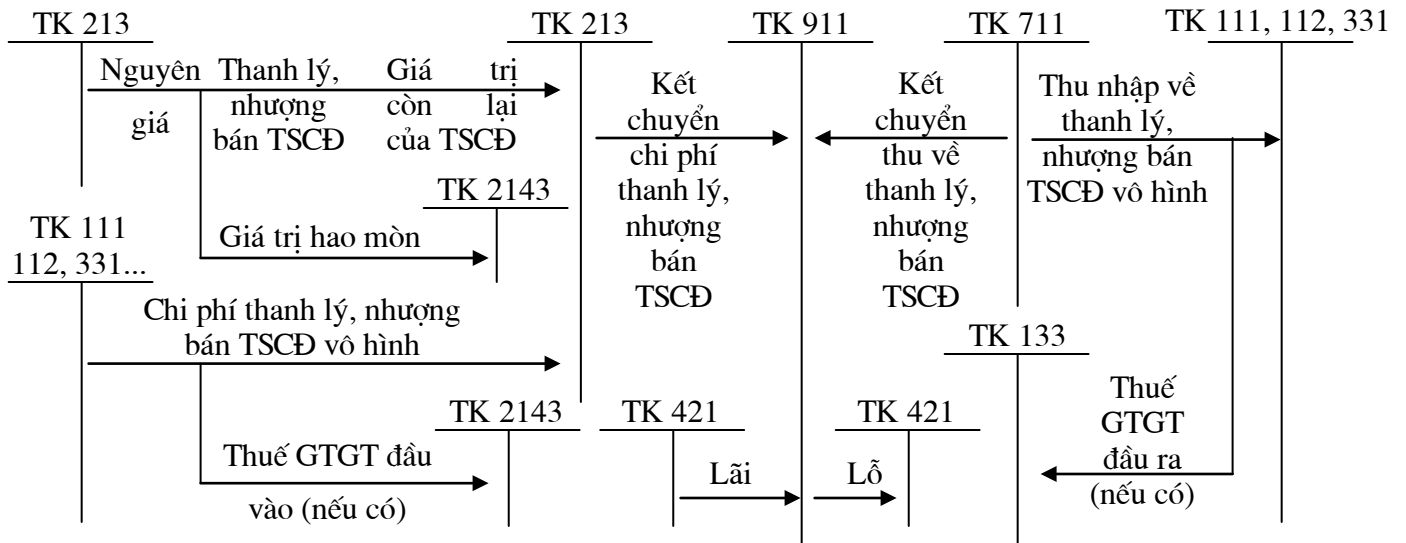

Sơ đồ số 41:
HẠCH TOÁN TỔNG HỢP TĂNG GIẢM TSCĐ VÔ HÌNH

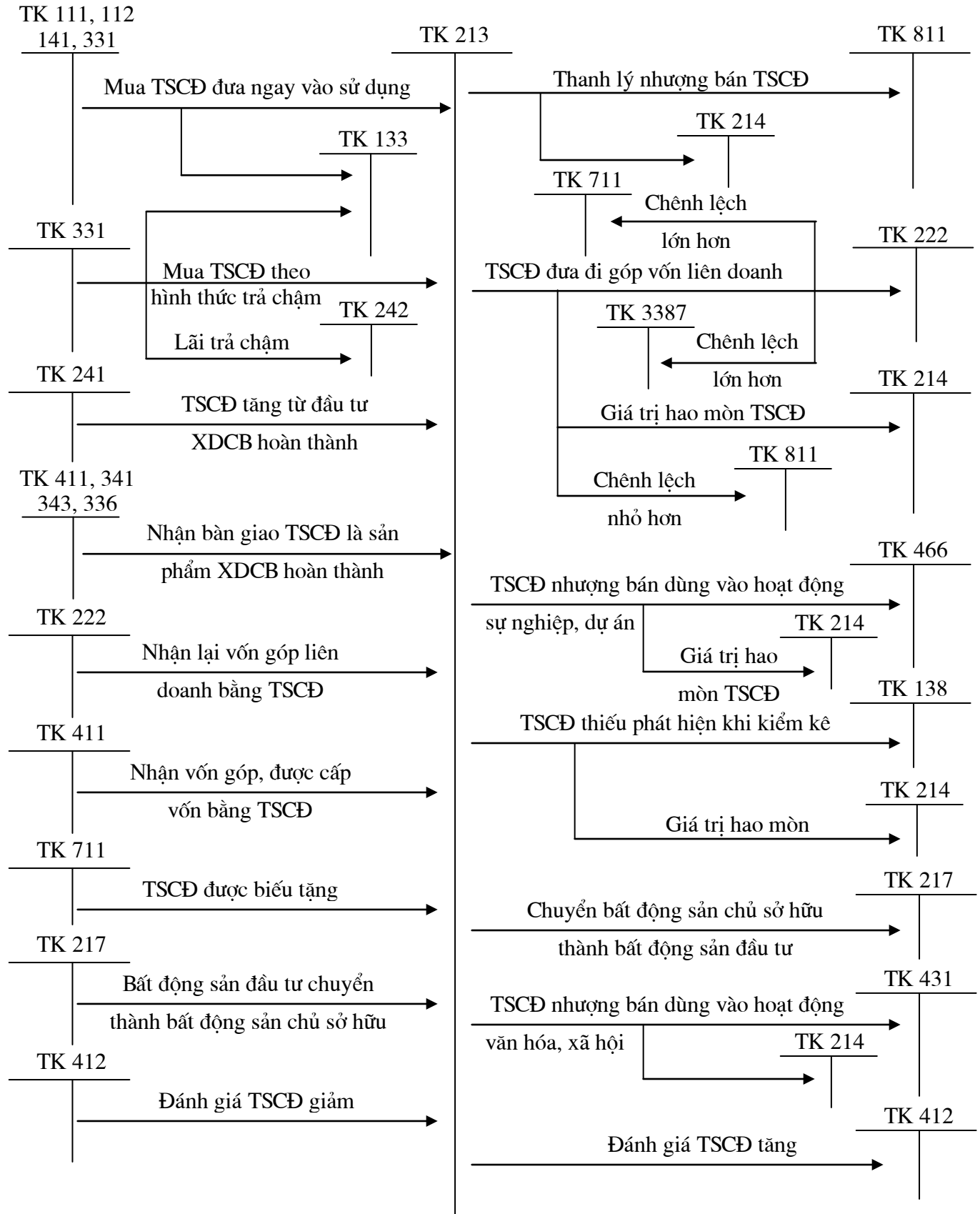

Sơ đồ số 42:
HẠCH TOÁN HAO MÒN TSCĐ

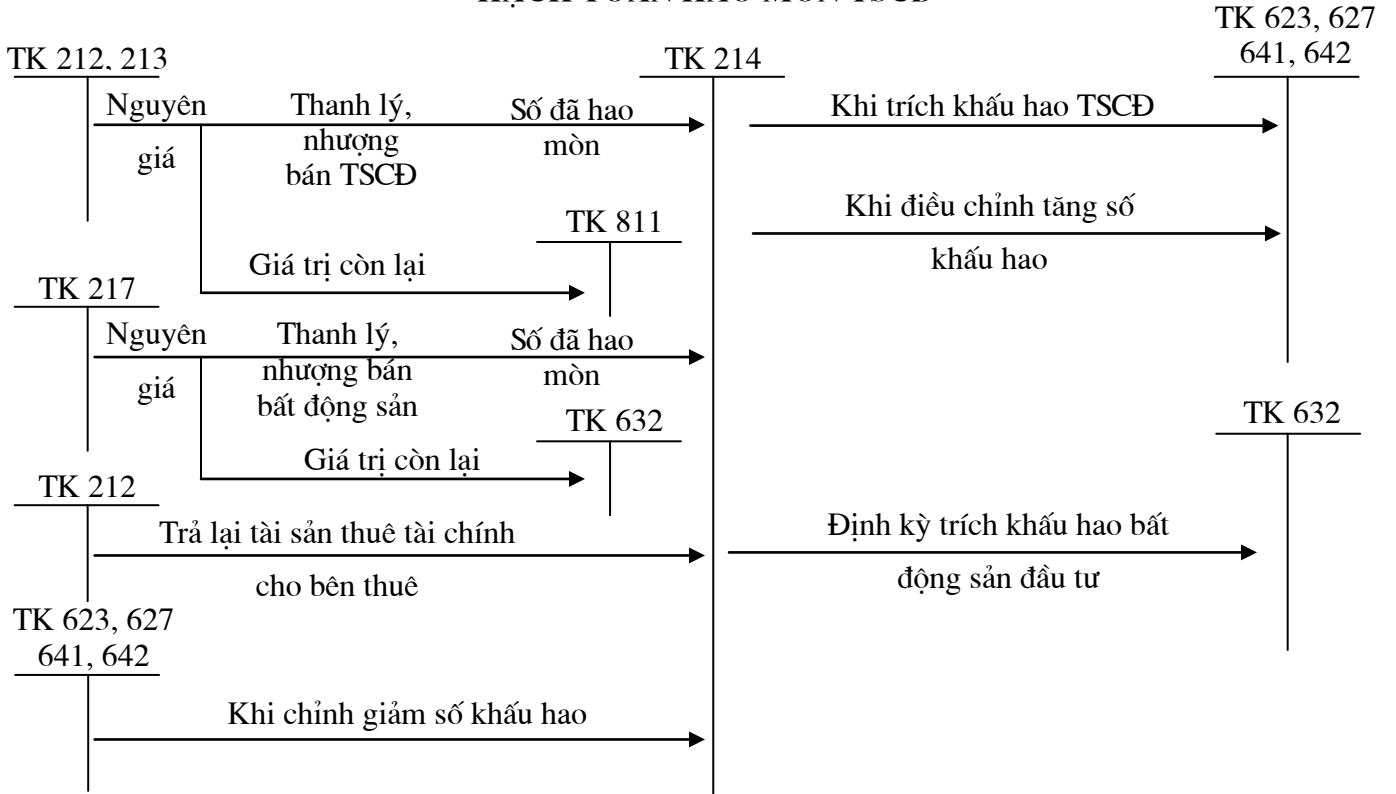

Sơ đồ số 43:
HẠCH TOÁN TSCĐ THUÊ TÀI CHÍNH
(Giá mua chưa có thuế)

1 - Khi nhận TSCĐ

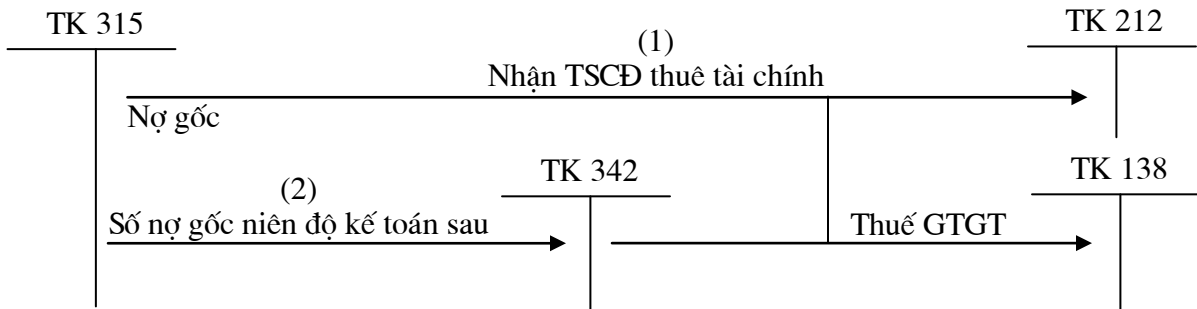

2 - Định kỳ thanh toán tiền thuê

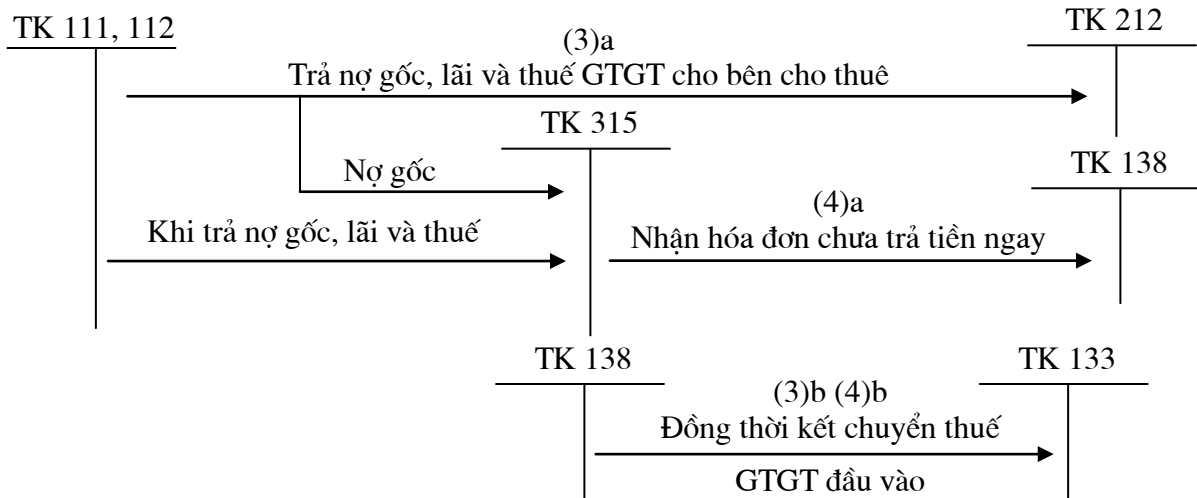

Sơ đồ số 44:

HẠCH TOÁN TSCĐ THUÊ TÀI CHÍNH

(Trường hợp số nợ gốc phải trả về thuê tài chính xác định theo giá mua chưa có thuế GTGT mà bên cho thuê đã trả khi mua tài sản để cho thuê)

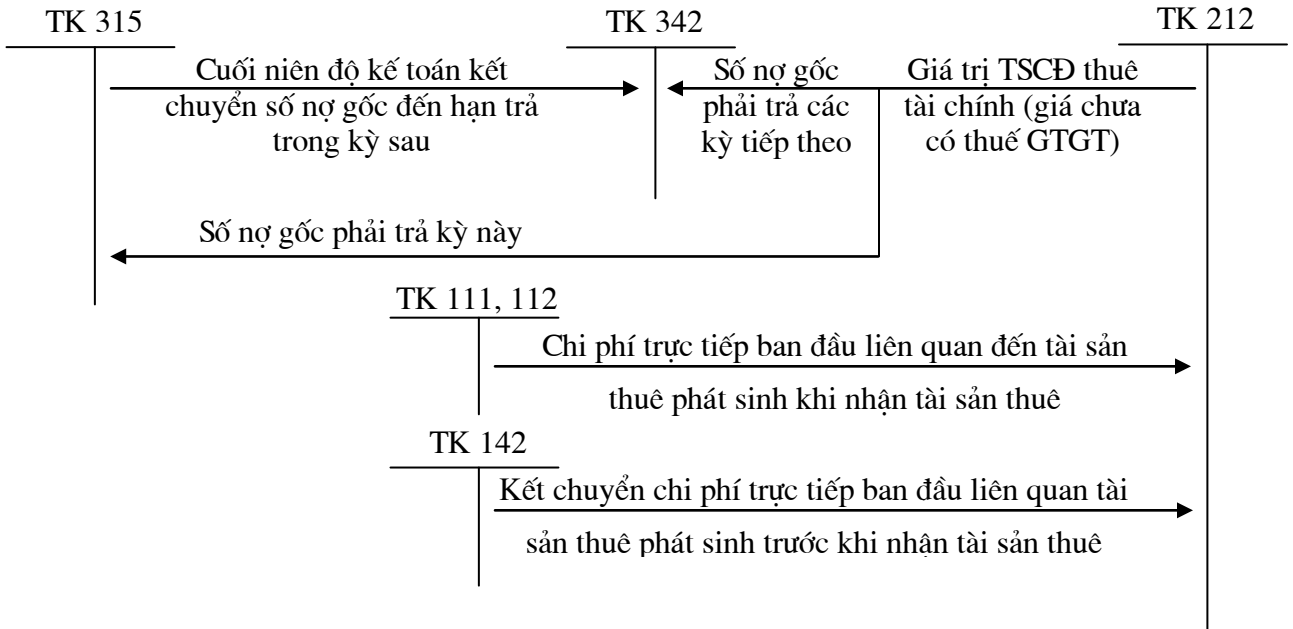

Sơ đồ số 45:

HẠCH TOÁN TSCĐ THUÊ TÀI CHÍNH

(Giá mua chưa có thuế)

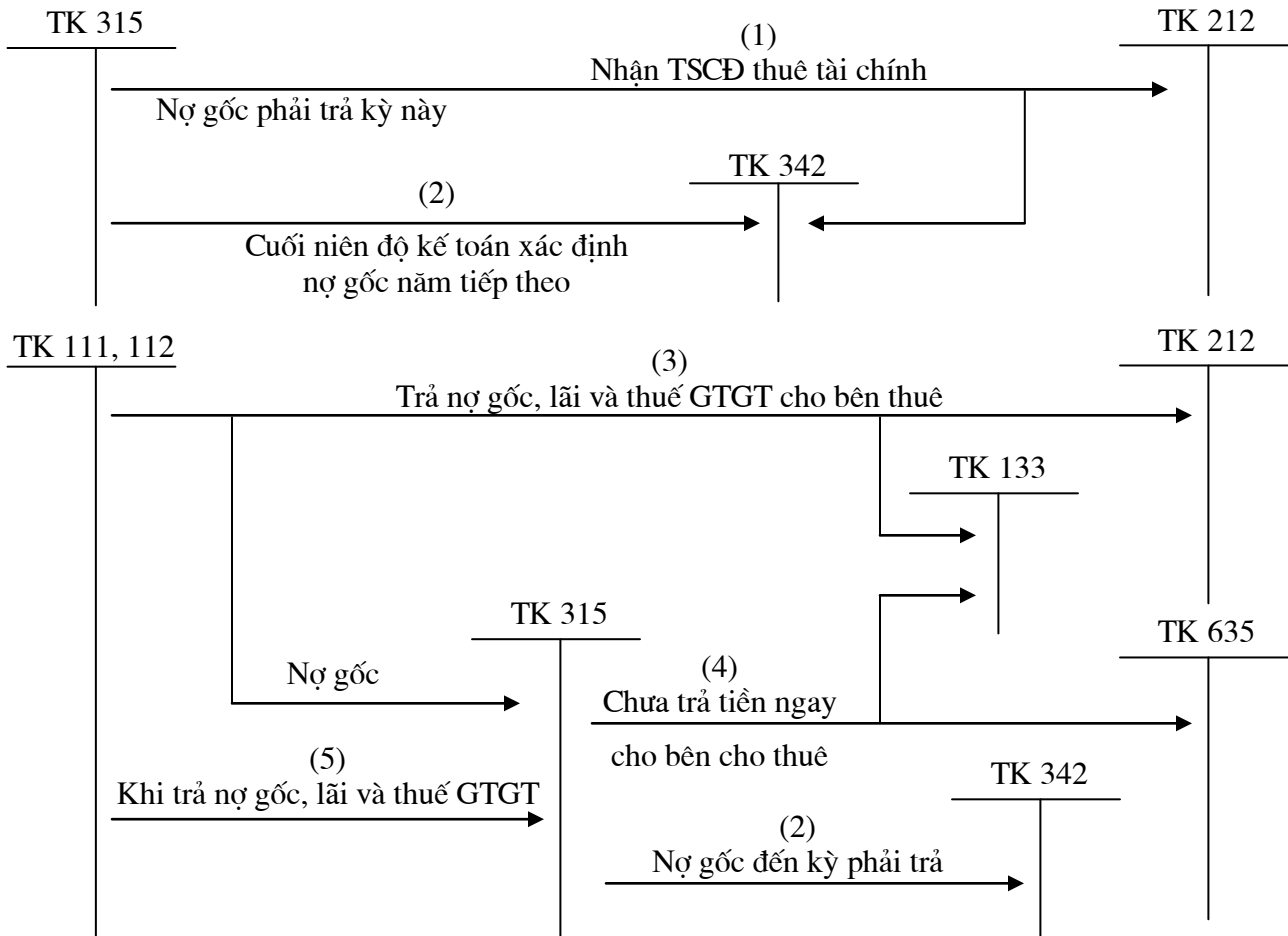

Sơ đồ số 46:

HẠCH TOÁN TỔNG HỢP TĂNG GIẢM BẤT ĐỘNG SẢN ĐẦU TƯ

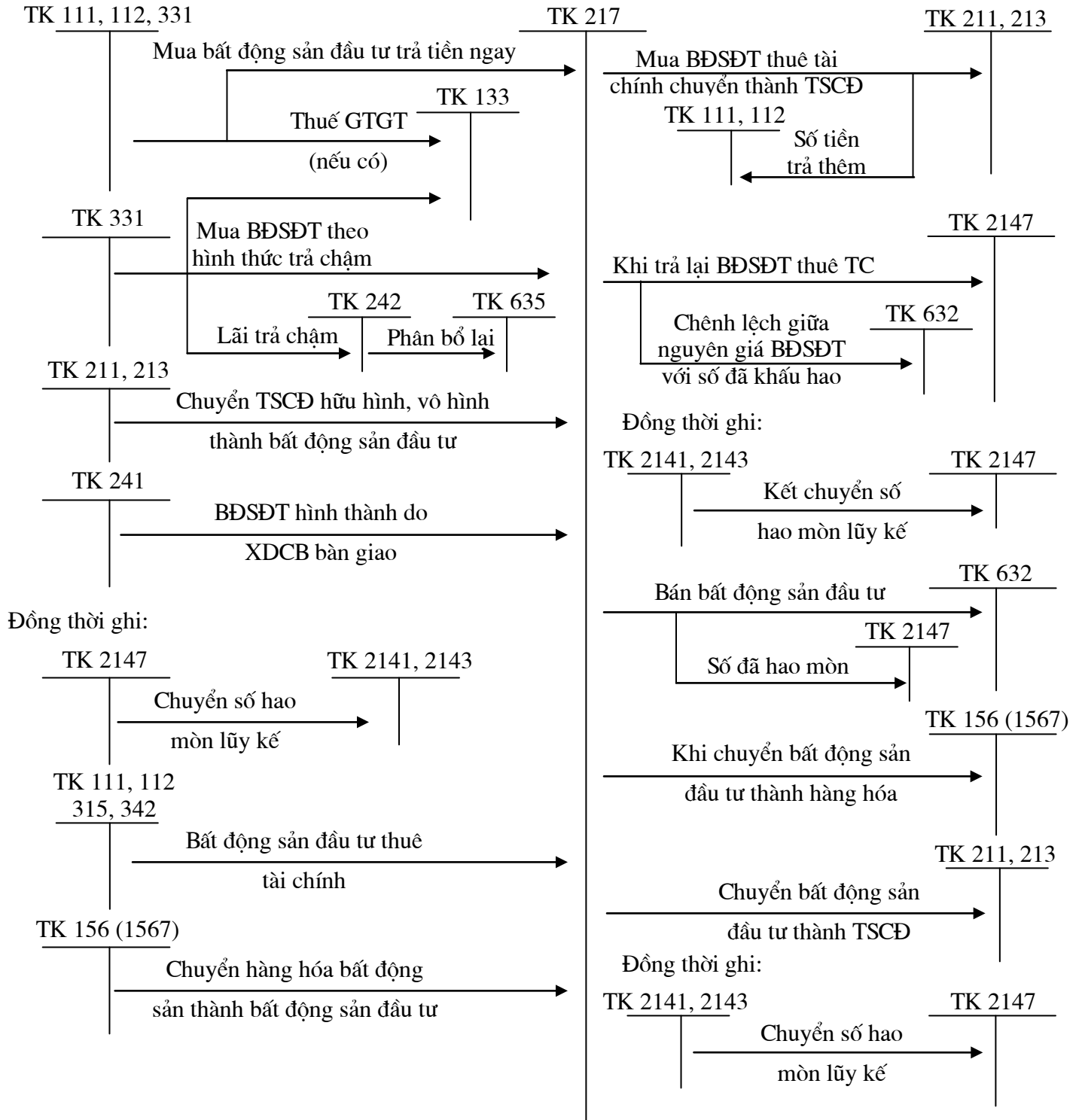

Sơ đồ số 47:
HẠCH TOÁN BẤT ĐỘNG SẢN ĐẦU TƯ

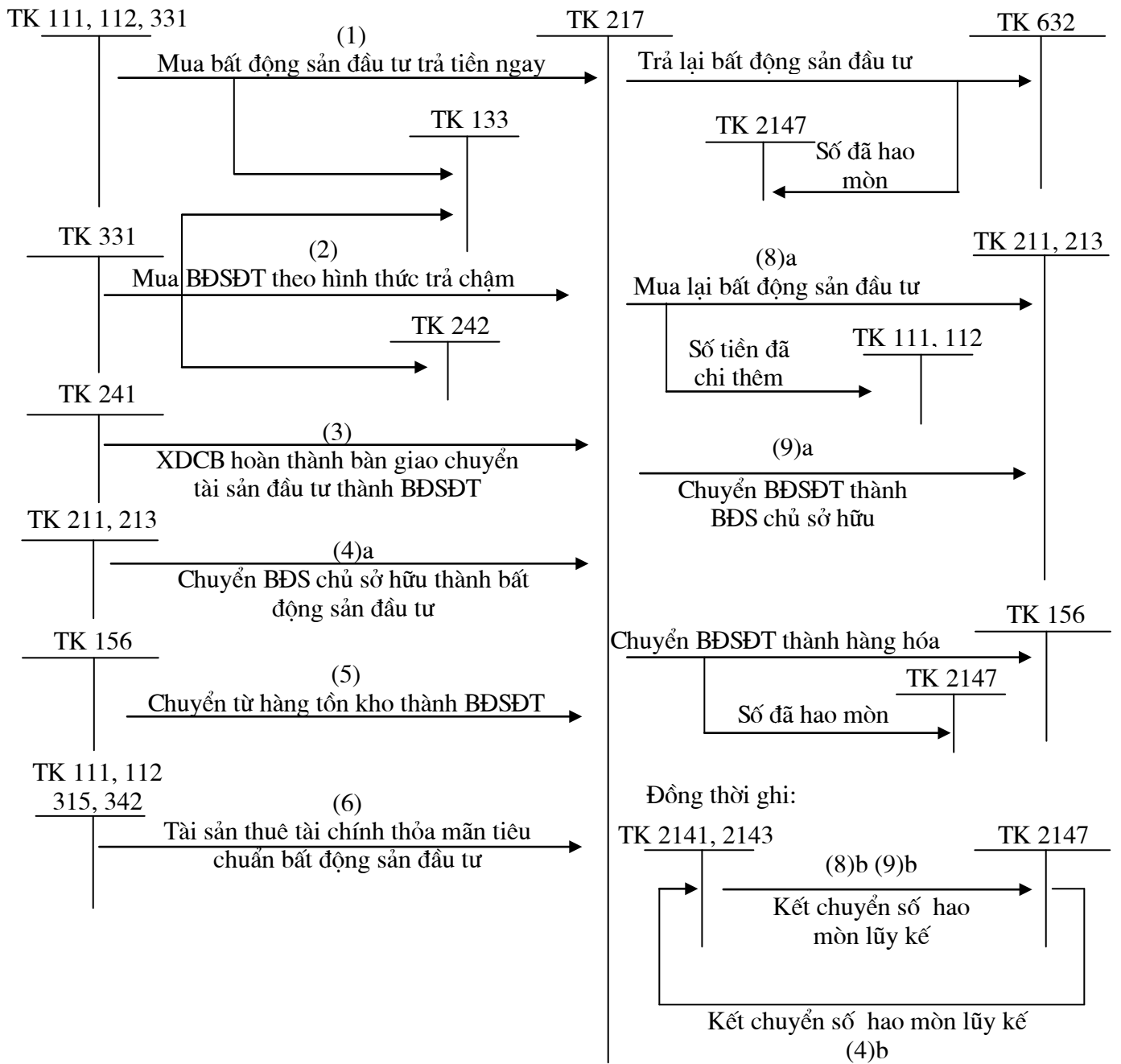

Sơ đồ số 48:
HẠCH TOÁN ĐẦU TƯ VÀO CÔNG TY CON

a/ Kế toán mua cổ phiếu, góp hàng bằng tiền hoặc mua khoản đầu tư tại công ty con

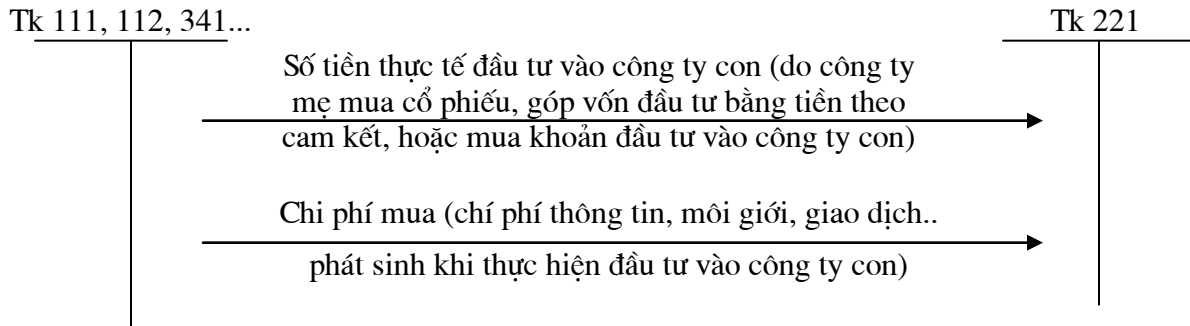

b/ Kế toán cổ tức, lợi nhuận được chia từ công ty con

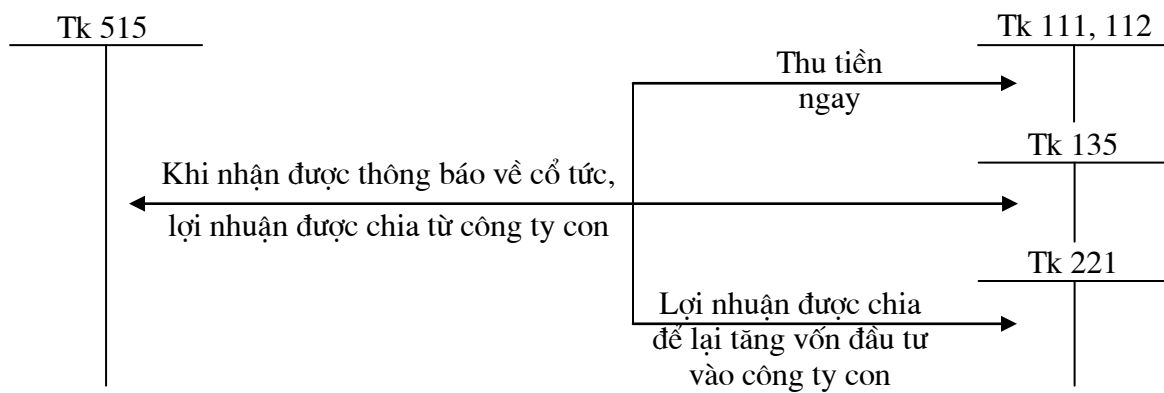

c/ Kế toán thu hồi, thanh lý, nhượng bán các khoản vốn đầu tư vào công ty con

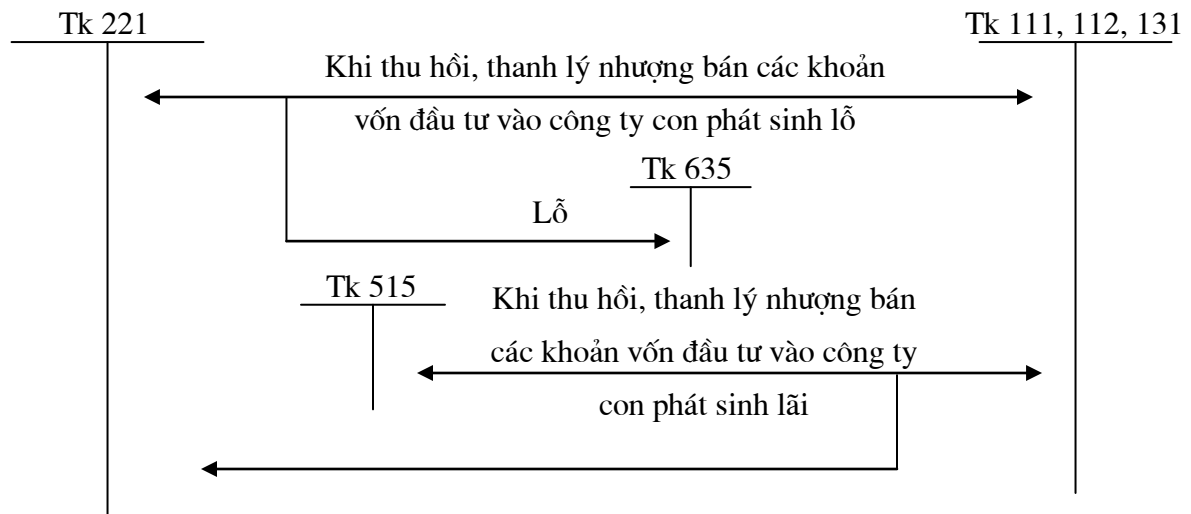

Sơ đồ số 49:
HẠCH TOÁN GÓP VỐN VÀO CƠ SỞ KINH DOANH ĐỒNG KIỂM SOÁT
(bằng TSCĐ)

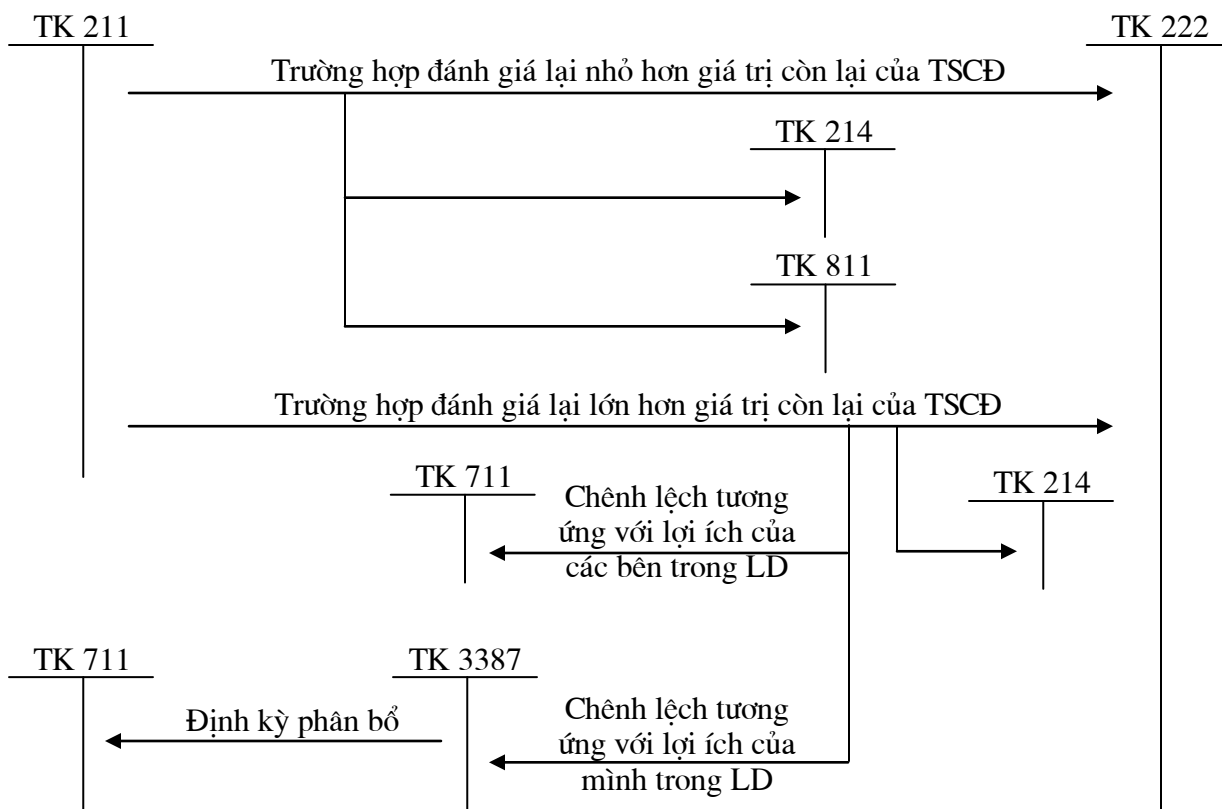

Sơ đồ số 50:
HẠCH TOÁN KHOẢN ĐẦU TƯ VÀO CÔNG TY LIÊN KẾT
(phương pháp giá gốc)

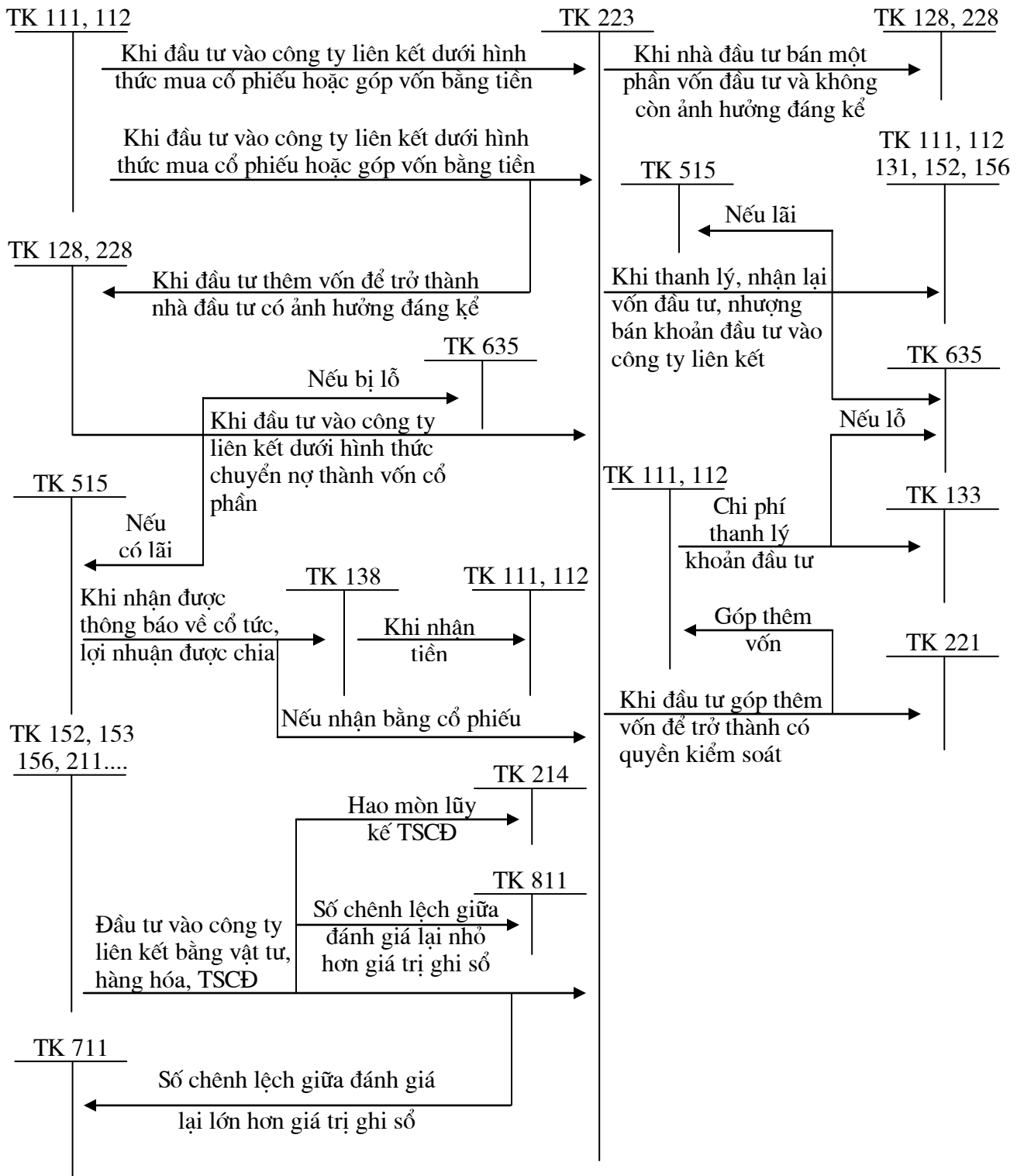

Sơ đồ số 51:
HẠCH TOÁN ĐẦU TƯ DÀI HẠN KHÁC

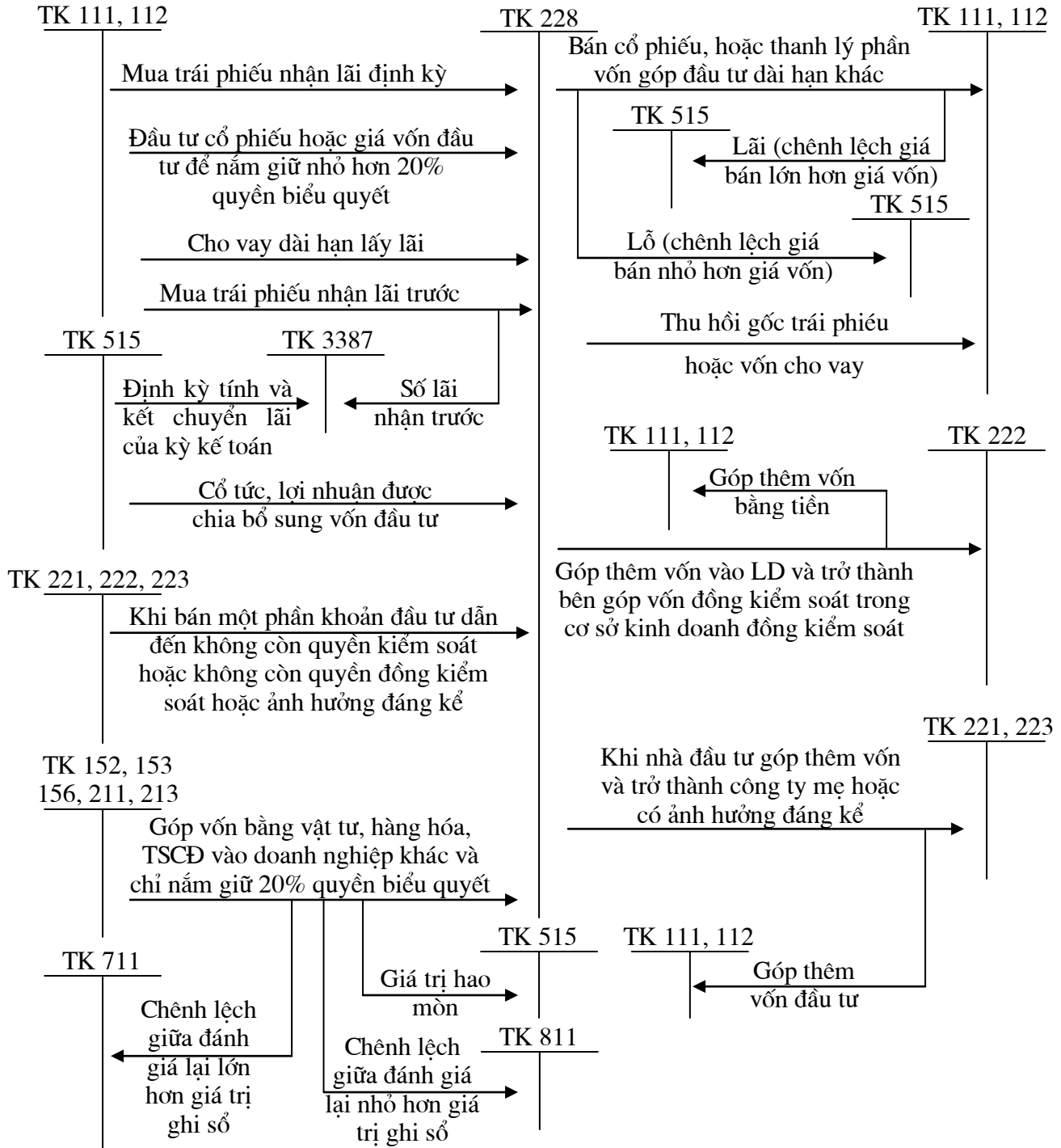

Sơ đồ số 52:
HẠCH TOÁN XÂY DỰNG CƠ BẢN DỠ DANG

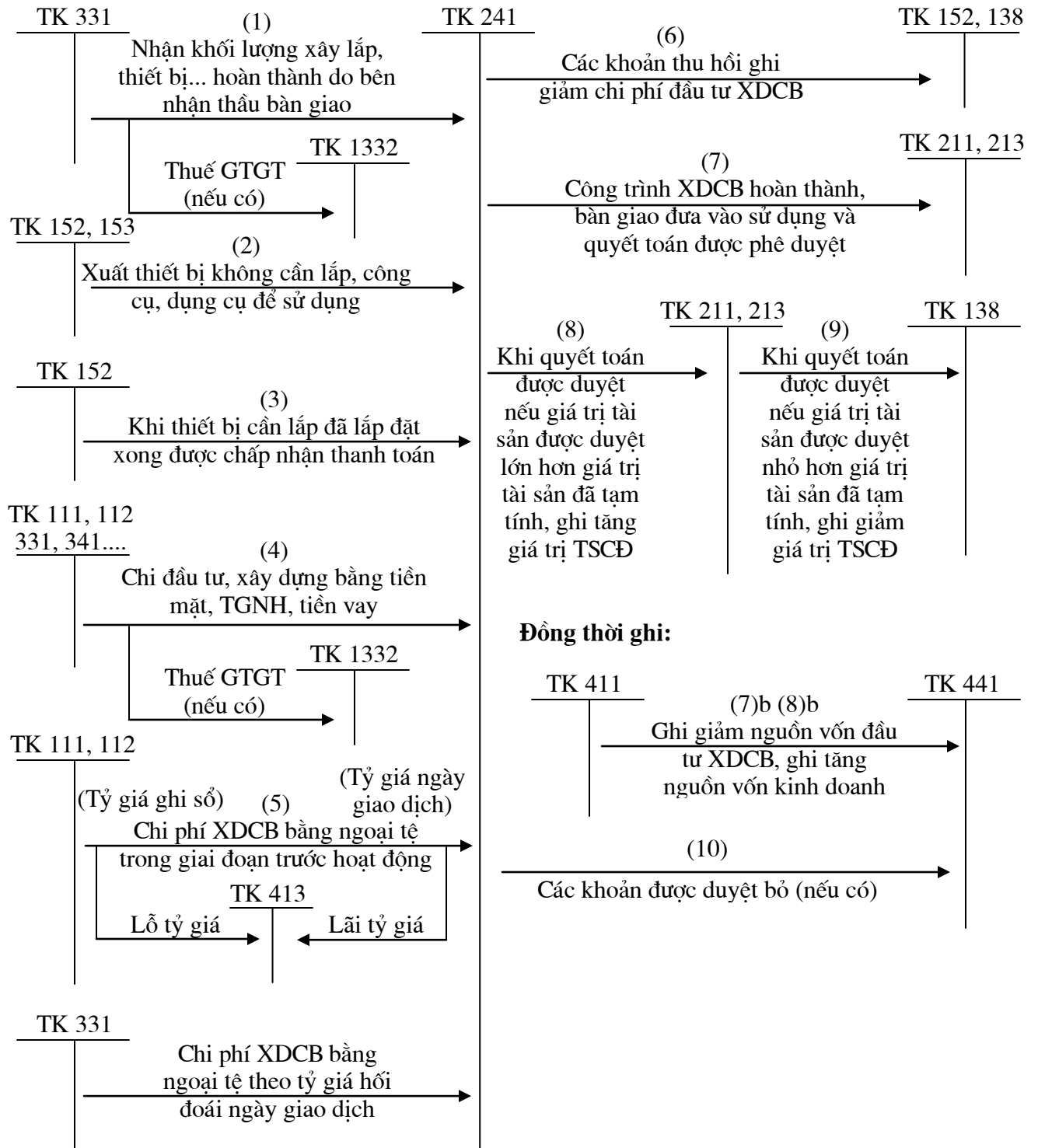

Sơ đồ số 53:
HẠCH TOÁN XÂY DỰNG CƠ BẢN, BẤT ĐỘNG SẢN ĐẦU TƯ

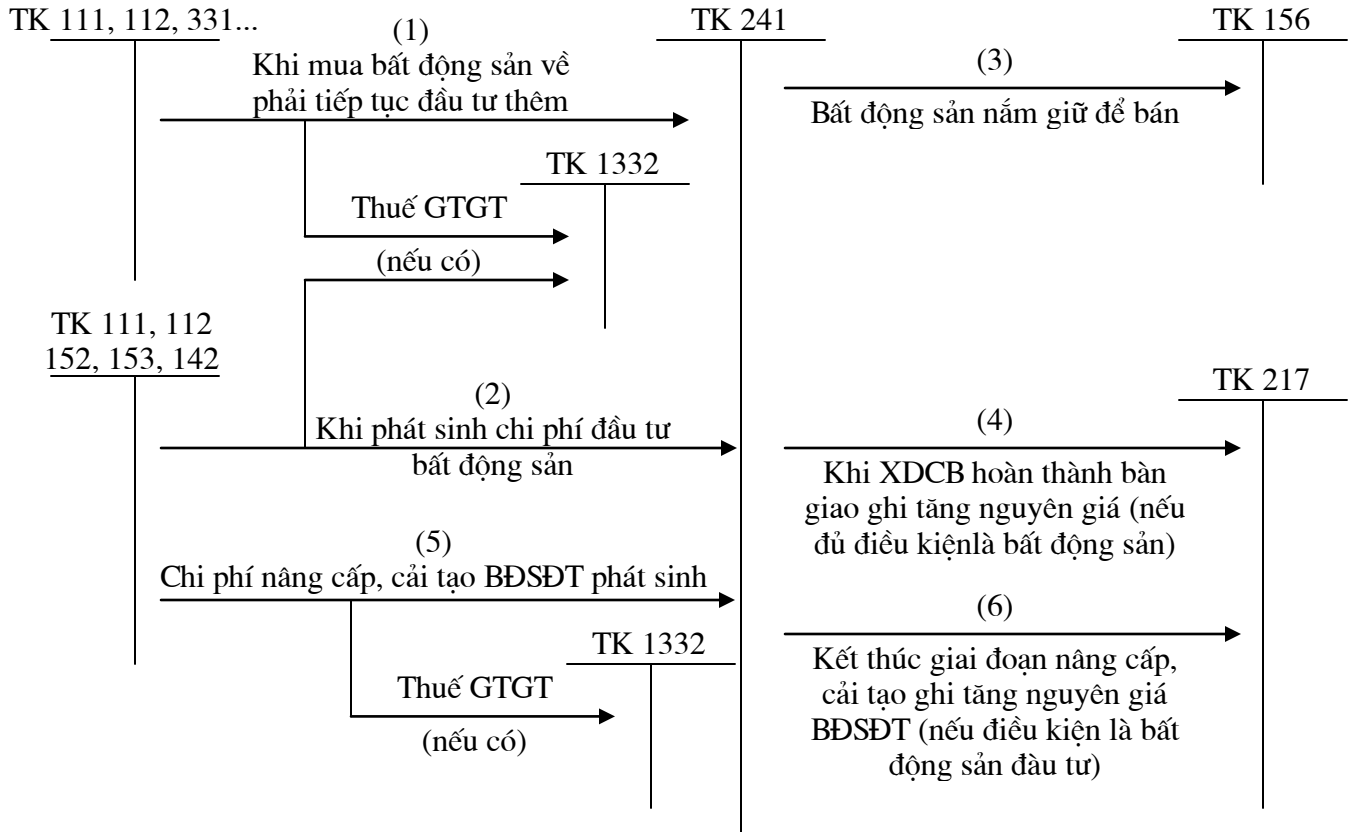

Sơ đồ số 54:
HẠCH TOÁN CHI PHÍ SỬA CHỮA LỚN TSCĐ

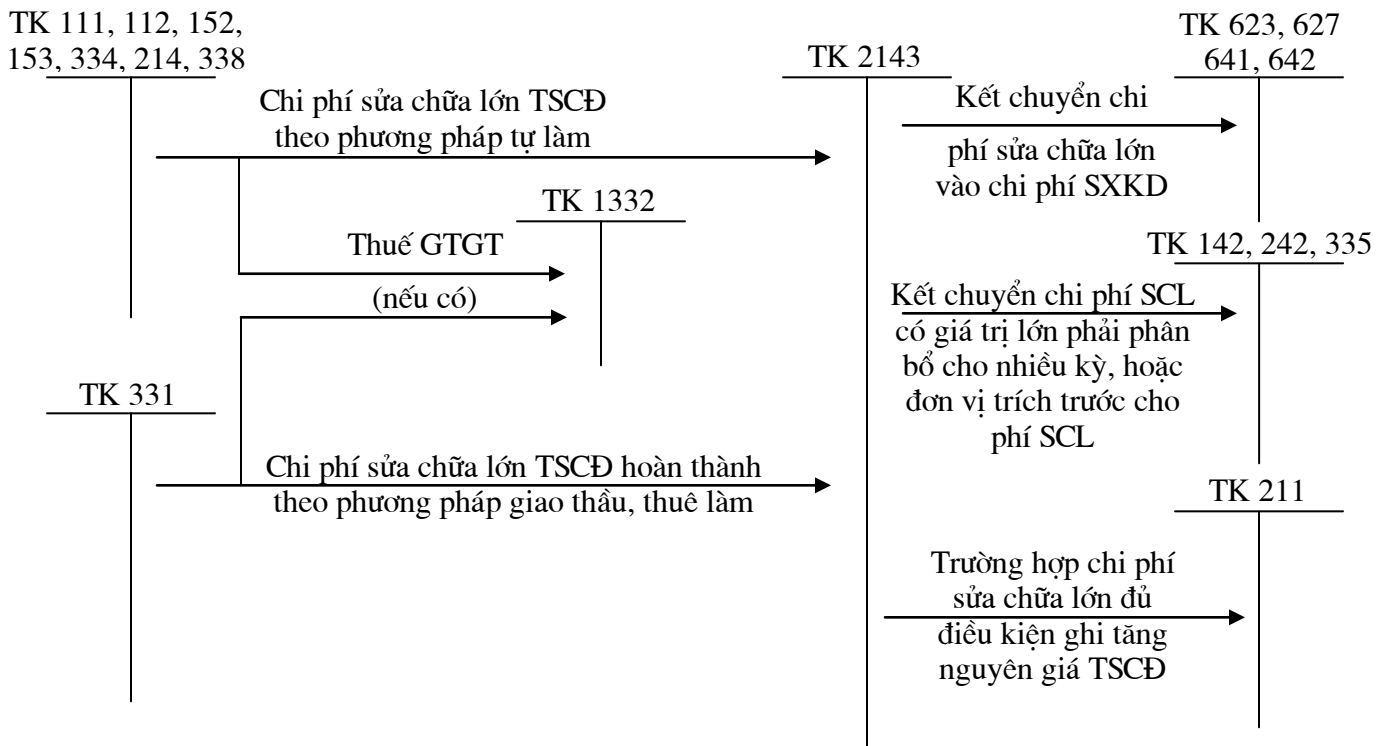

Sơ đồ số 55:

HẠCH TOÁN CHI PHÍ TRẢ TRƯỚC DÀI HẠN

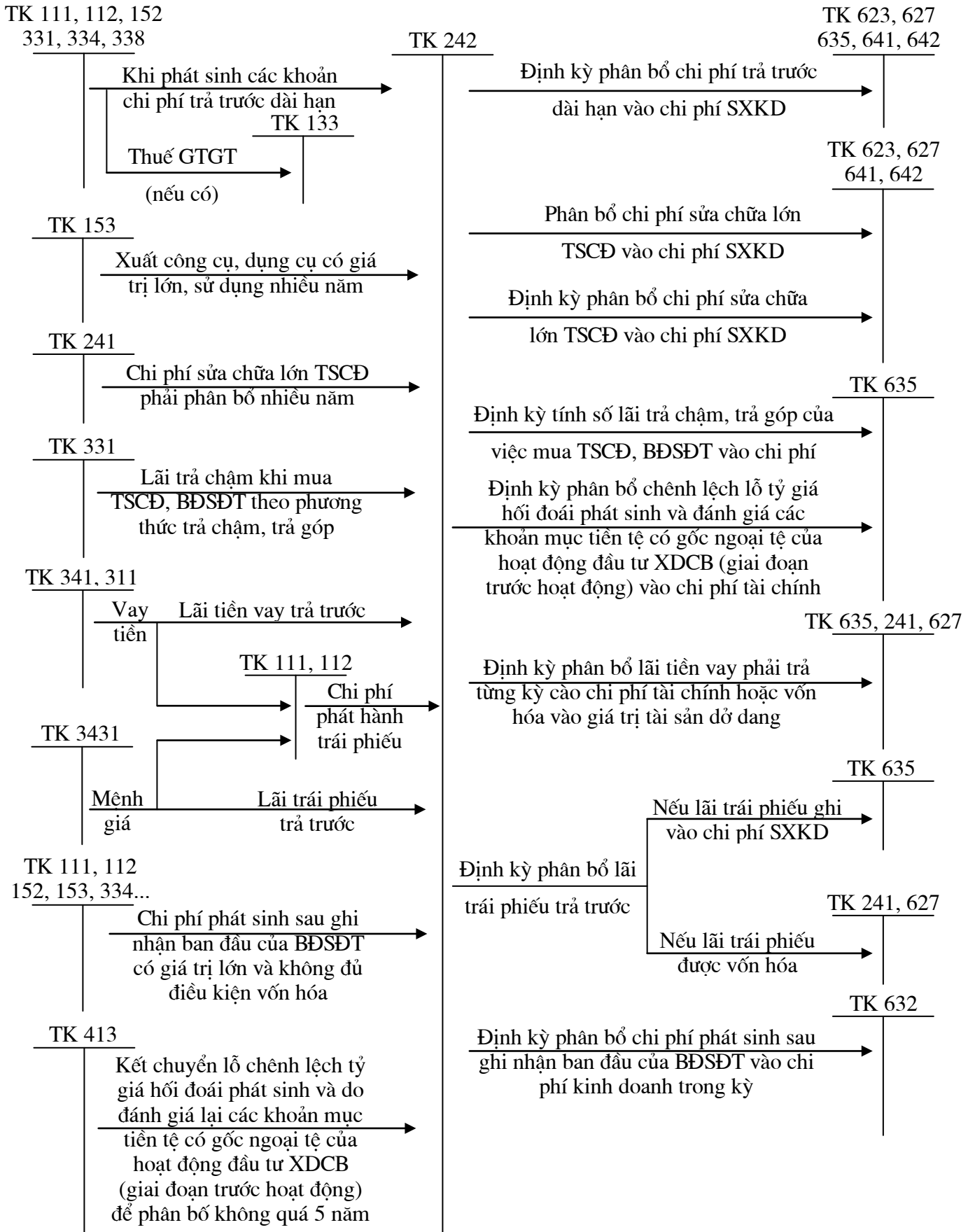

V. SƠ ĐỒ HẠCH TOÁN CÁC KHOẢN NỢ PHẢI TRẢ

Sơ đồ số 56:

HẠCH TOÁN VAY NGẮN HẠN

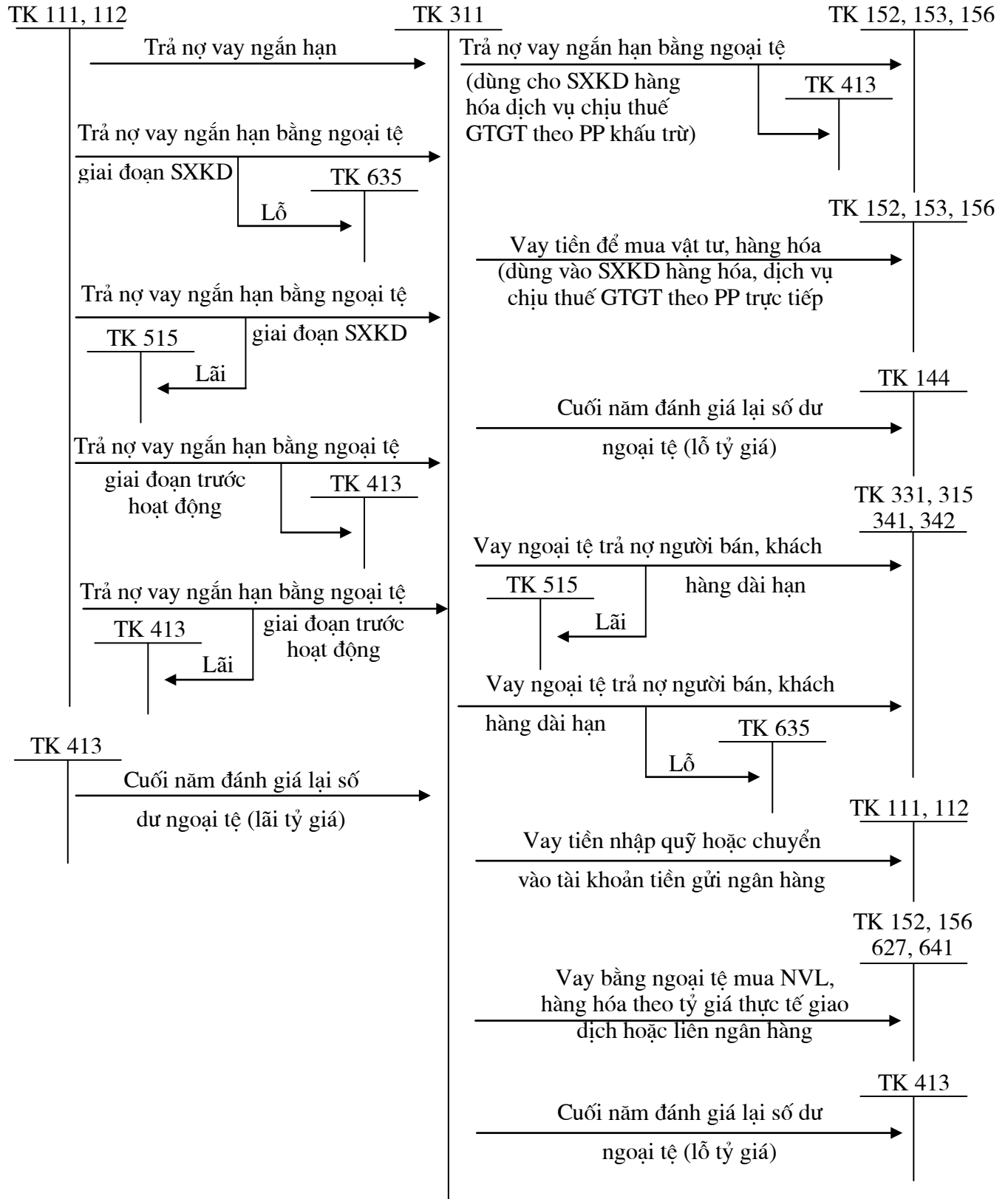

Sơ đồ số 57:
HẠCH TOÁN NỢ DÀI HẠN ĐẾN HẠN TRẢ

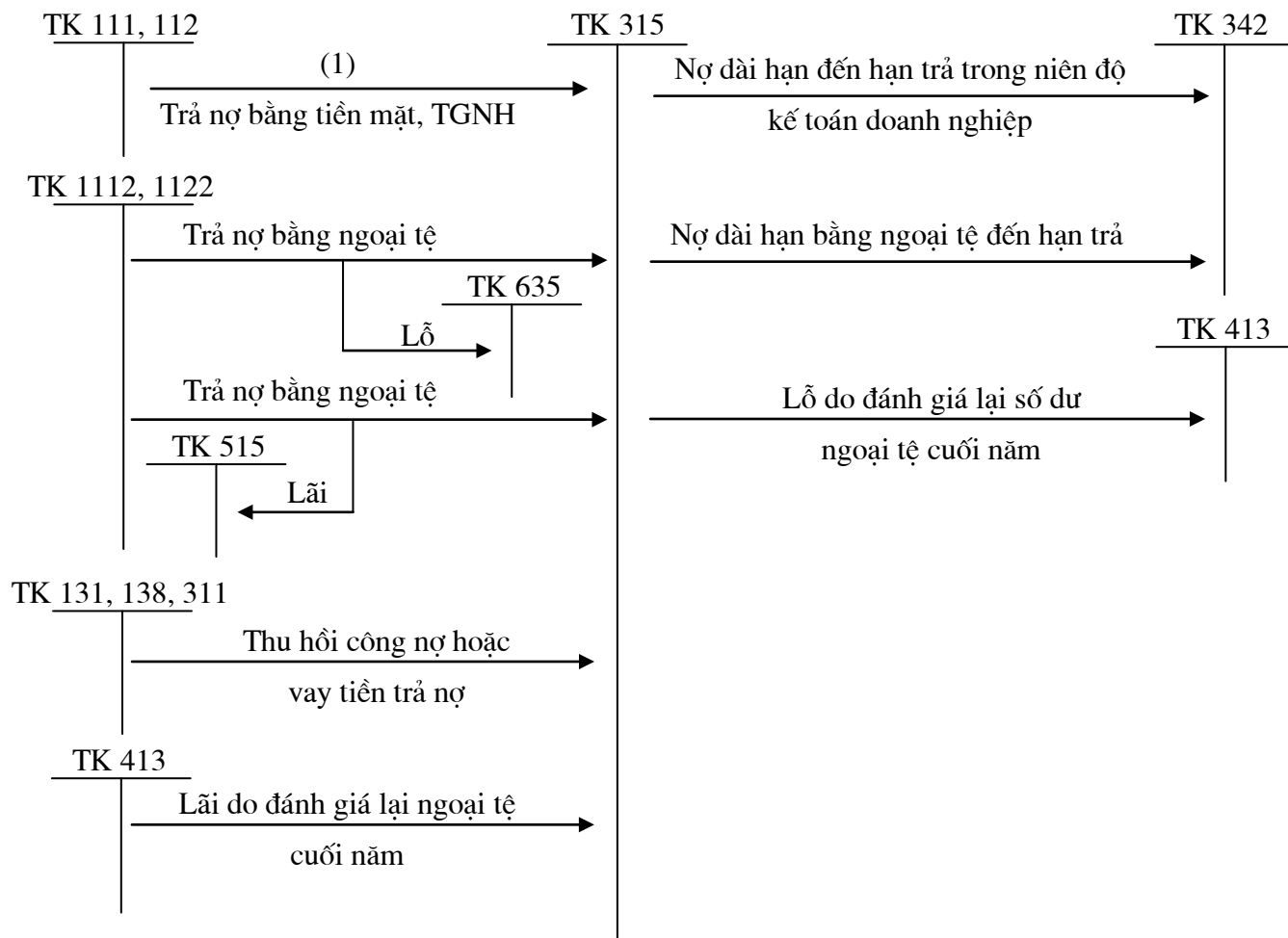

Sơ đồ số 58:
HẠCH TOÁN PHẢI TRẢ CHO NGƯỜI BÁN

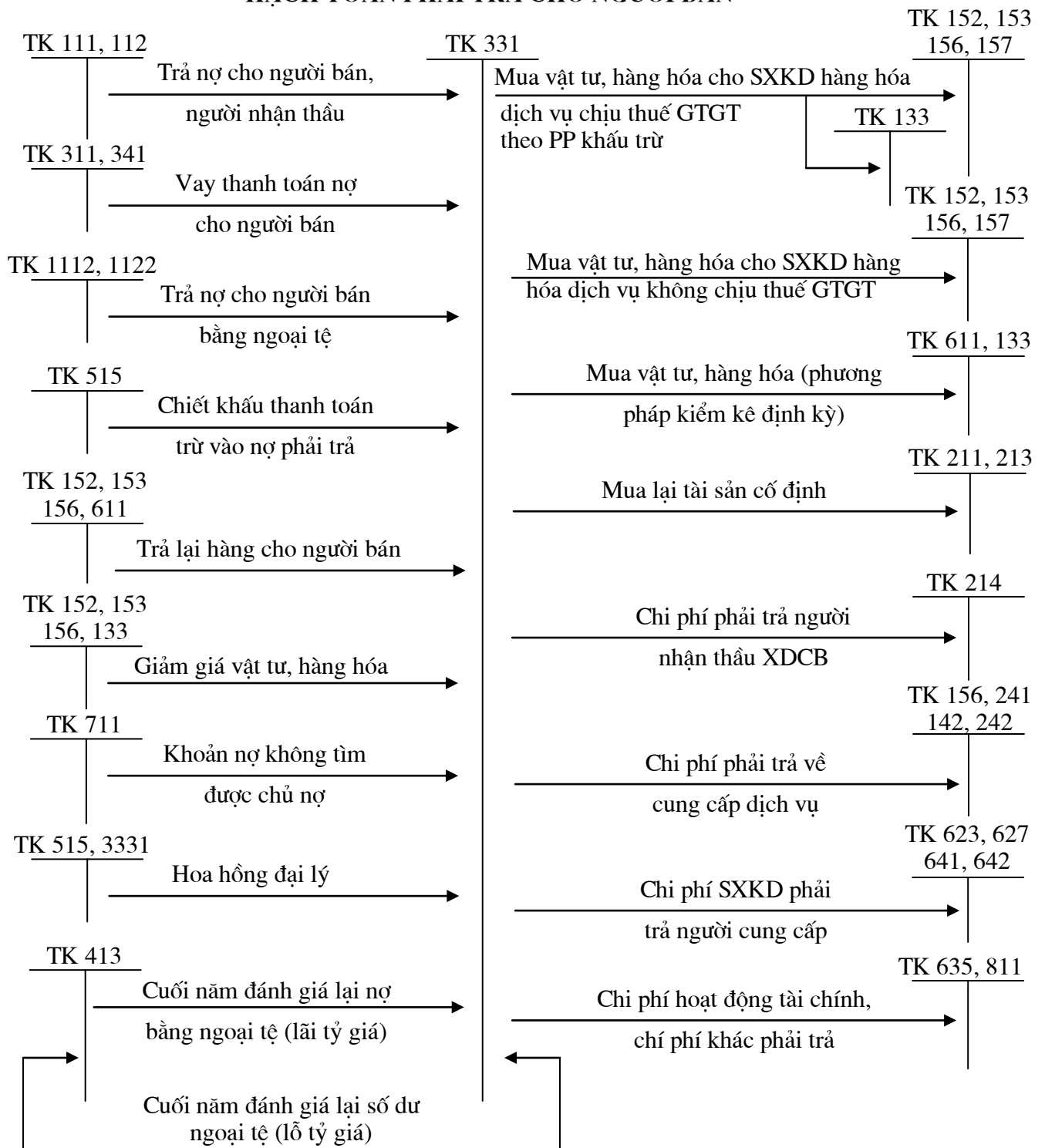

Sơ đồ số 59:
HẠCH TOÁN THUẾ VÀ CÁC KHOẢN PHẢI NỘP NSNN

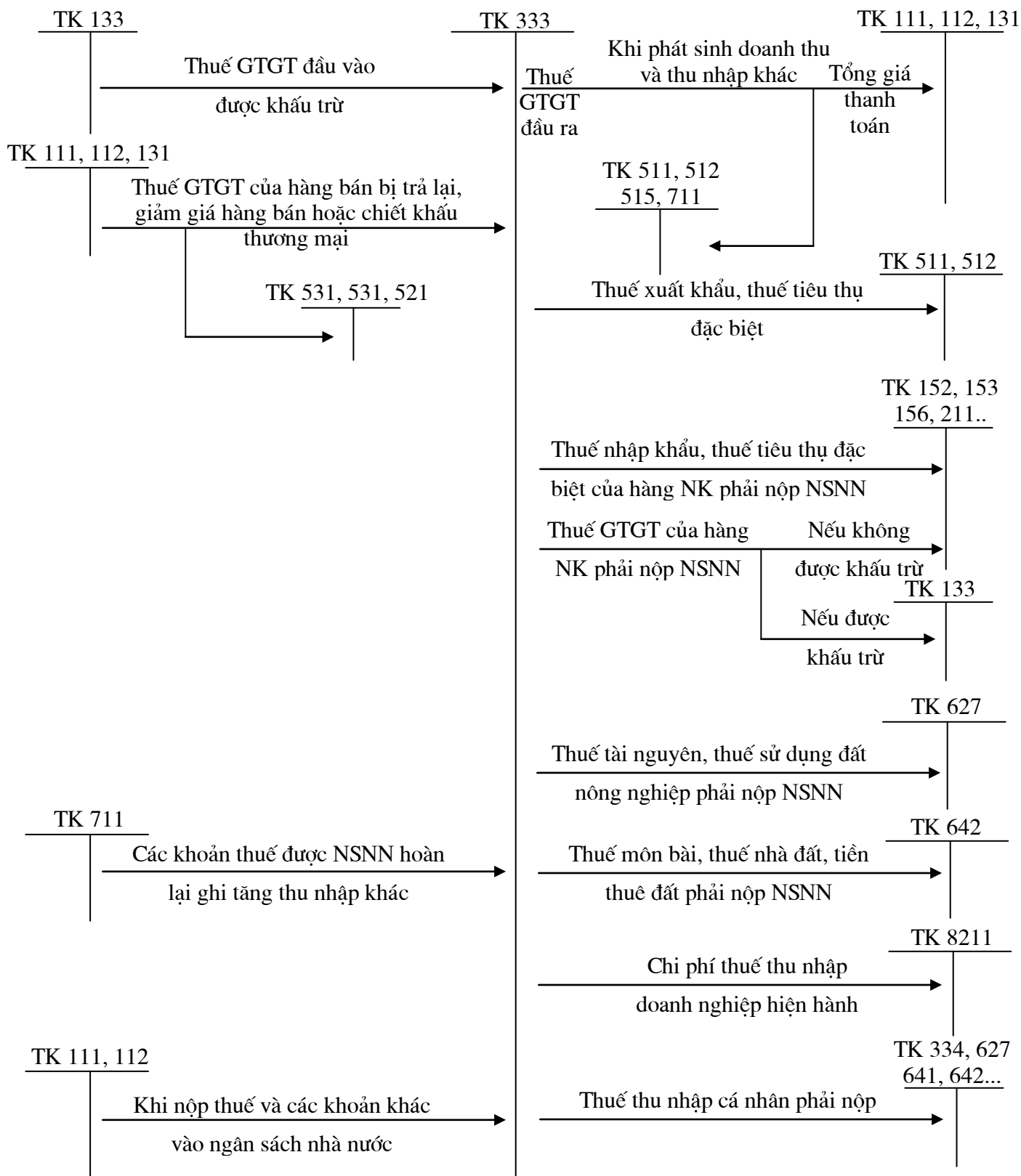

Sơ đồ số 60:
HẠCH TOÁN PHẢI TRẢ NGƯỜI LAO ĐỘNG

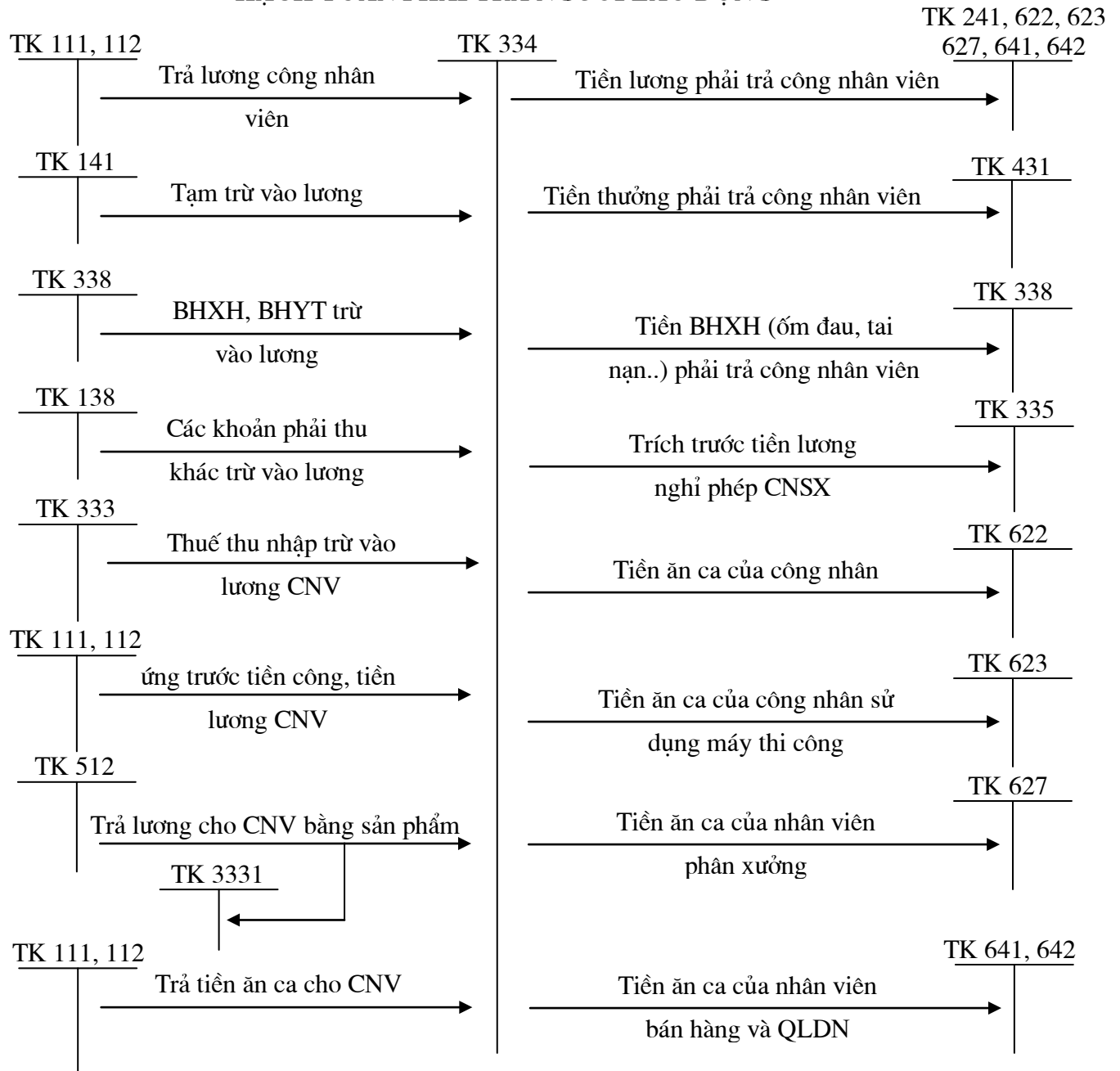

Sơ đồ số 61:
HẠCH TOÁN CHI PHÍ PHẢI TRẢ

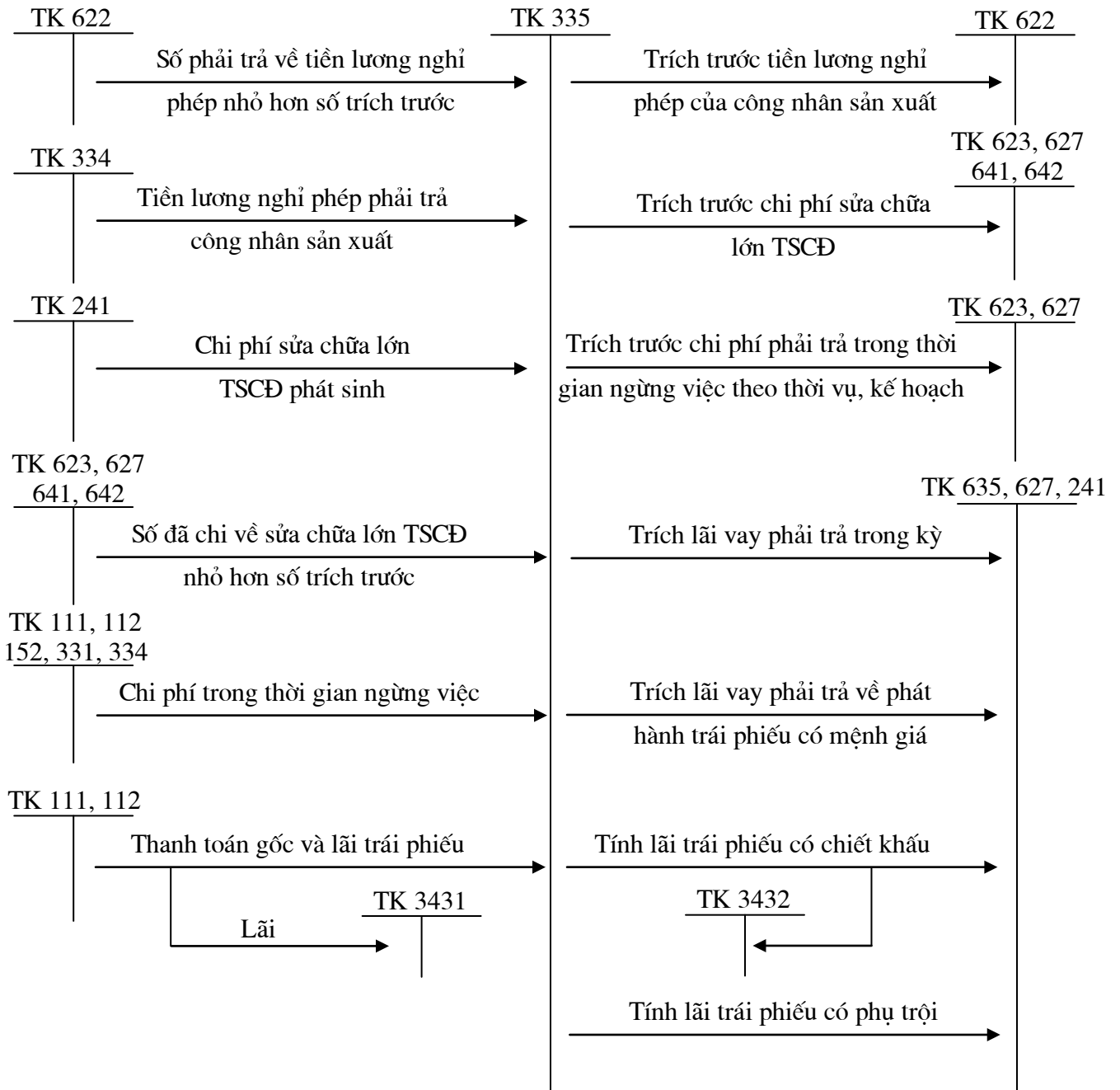

Sơ đồ số 62:
HẠCH TOÁN TRÍCH TRƯỚC TIỀN LƯƠNG
NGHỈ PHÉP, NGỪNG SẢN XUẤT

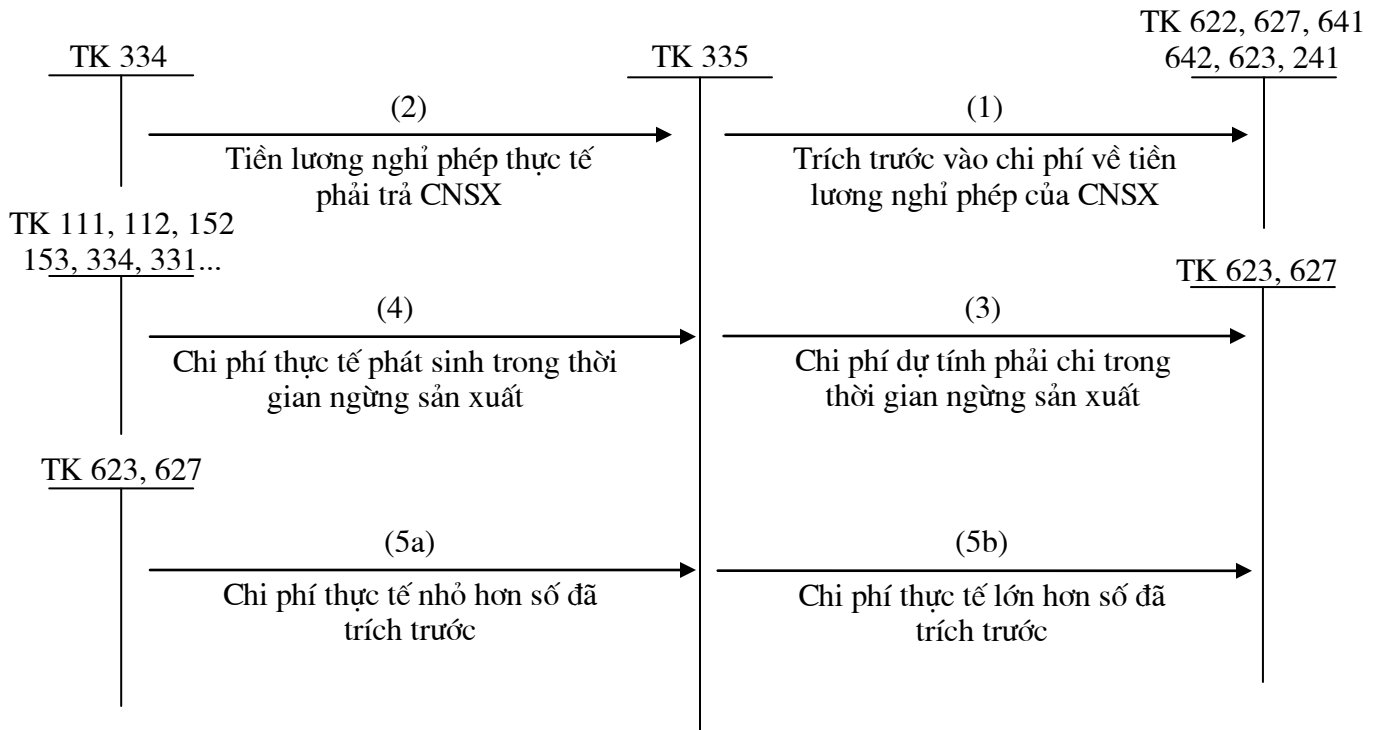

Sơ đồ số 63:
HẠCH TOÁN PHẢI TRẢ NỘI BỘ
(ở đơn vị trực thuộc phụ thuộc)

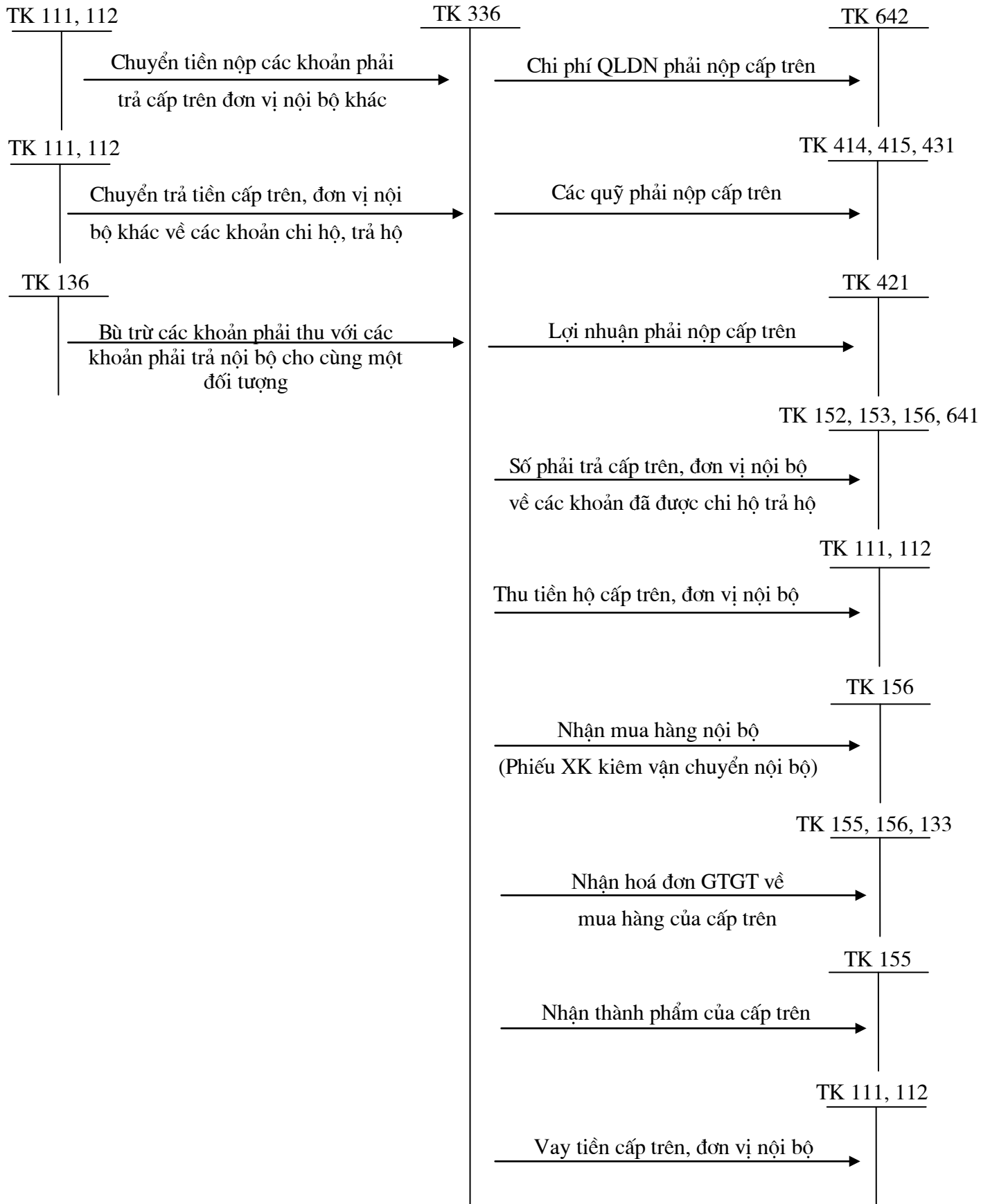

Sơ đồ số 64:
HẠCH TOÁN CÁC KHOẢN PHẢI TRẢ, PHẢI NỘP KHÁC

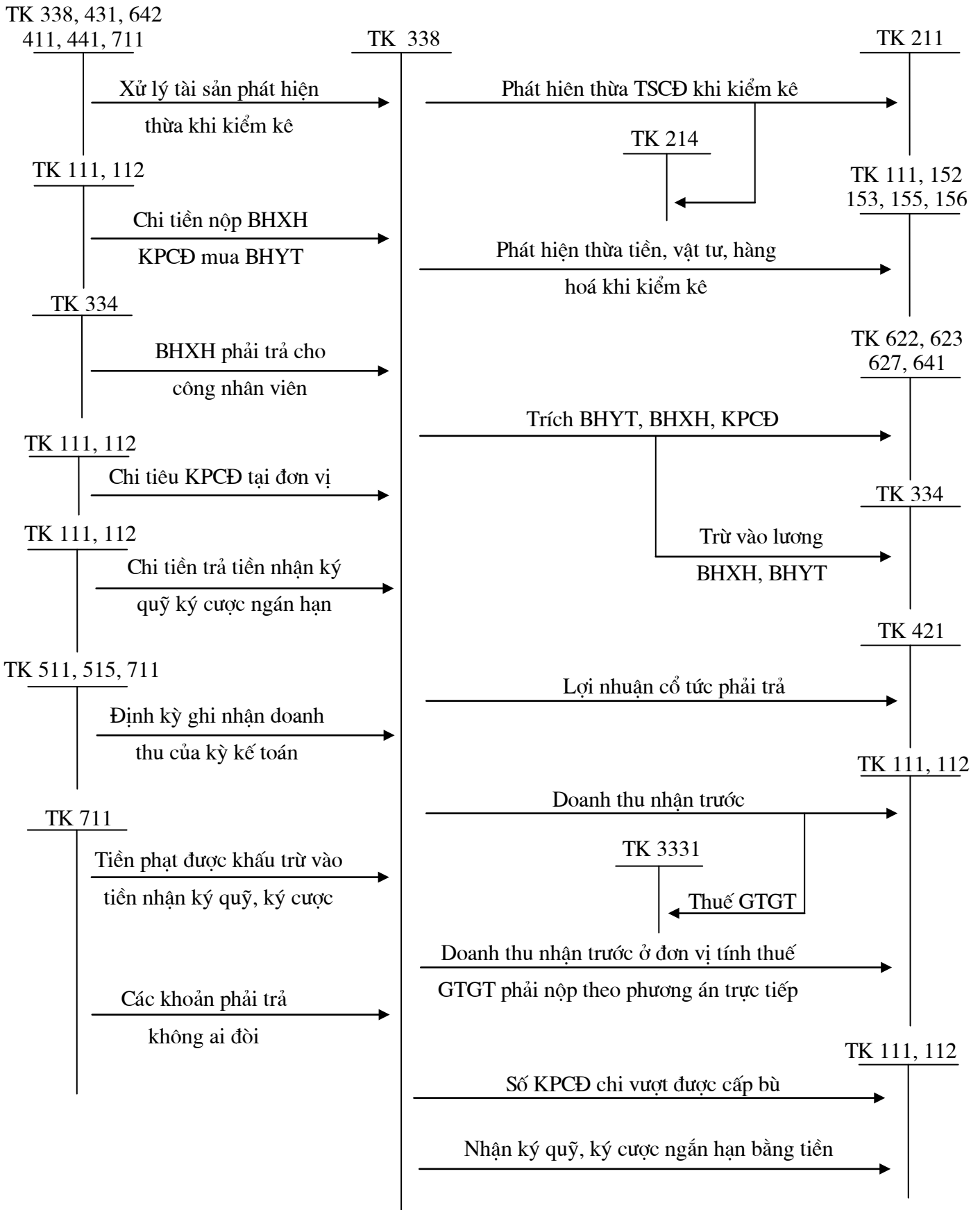

Sơ đồ số 65:
HẠCH TOÁN VAY DÀI HẠN

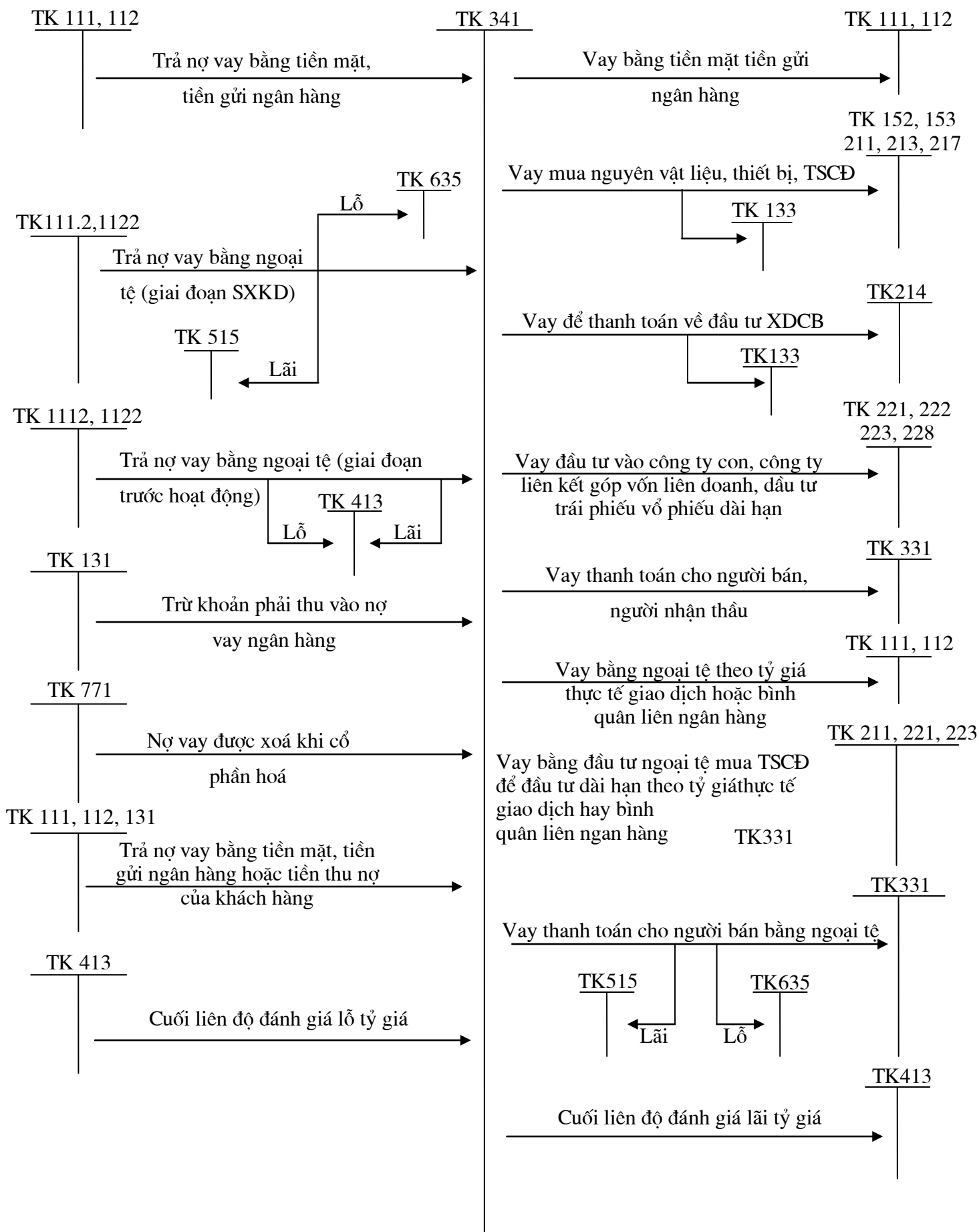

Sơ đồ số 66:
HẠCH TOÁN NỢ DÀI HẠN

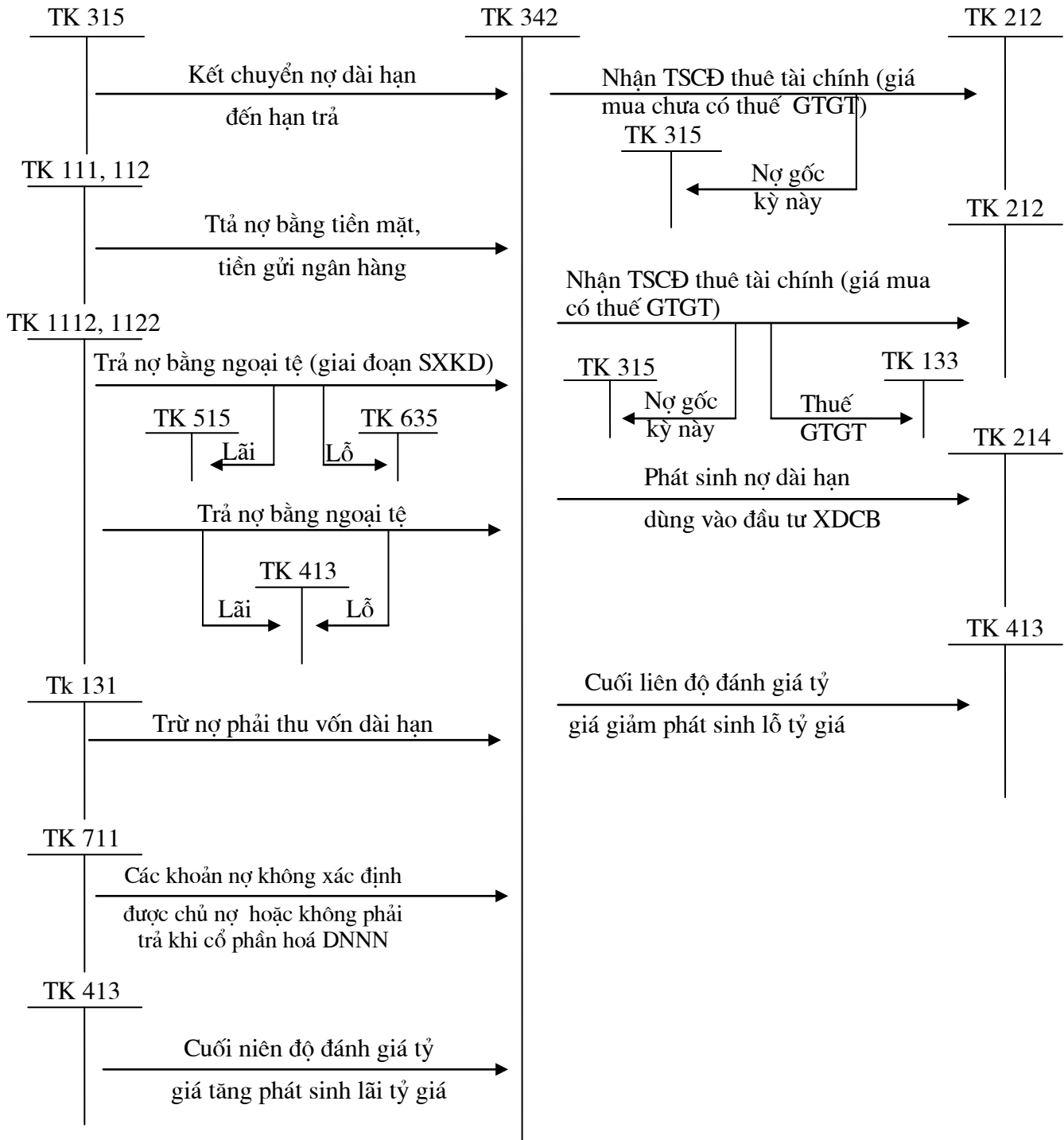

Sơ đồ số 67:
HẠCH TOÁN PHÁT HÀNH TRÁI PHIẾU THEO MỆNH GIÁ

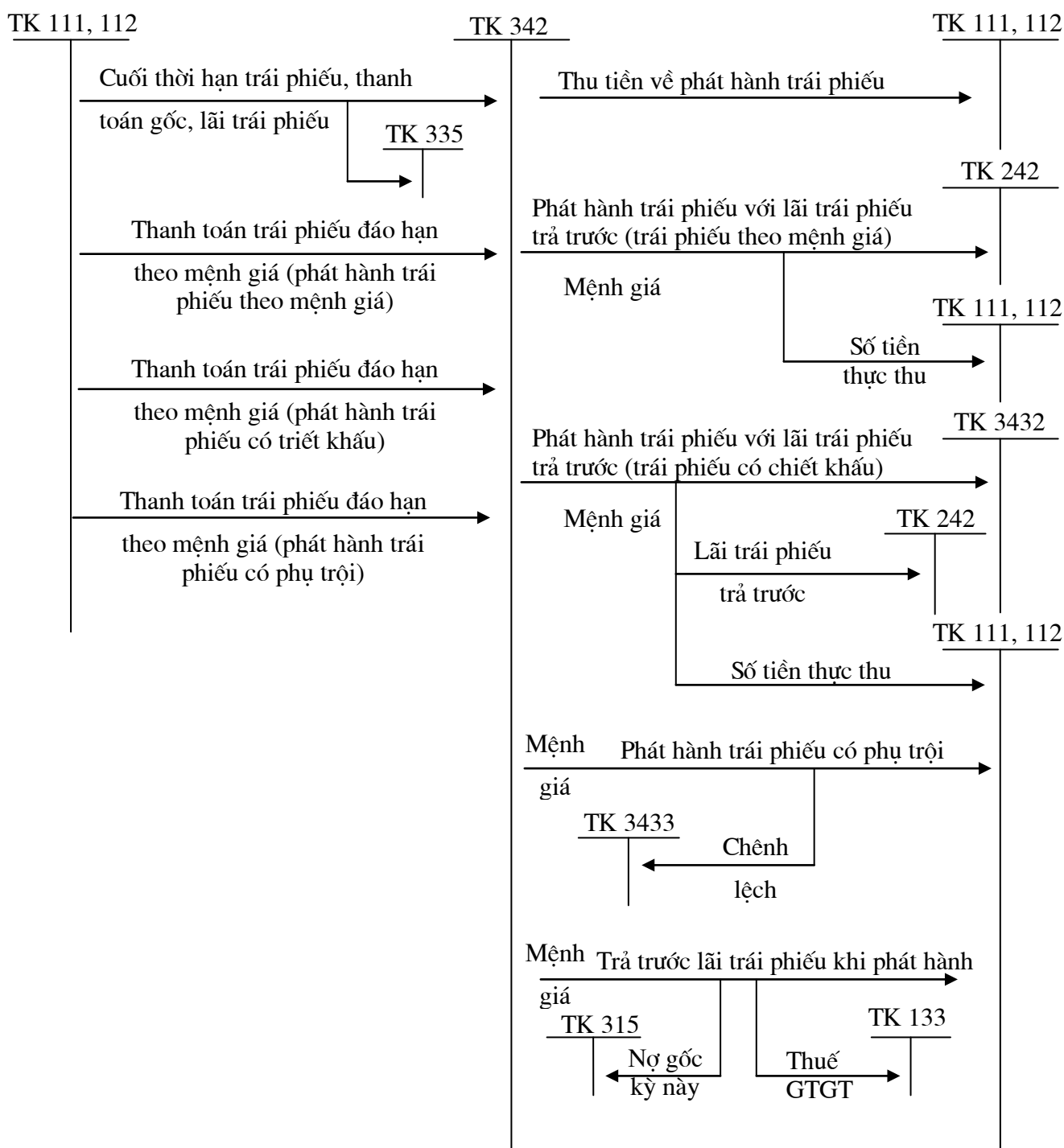

Sơ đồ số 68:
HẠCH TOÁN TRÁI PHIẾU CÓ CHIẾT KHẤU

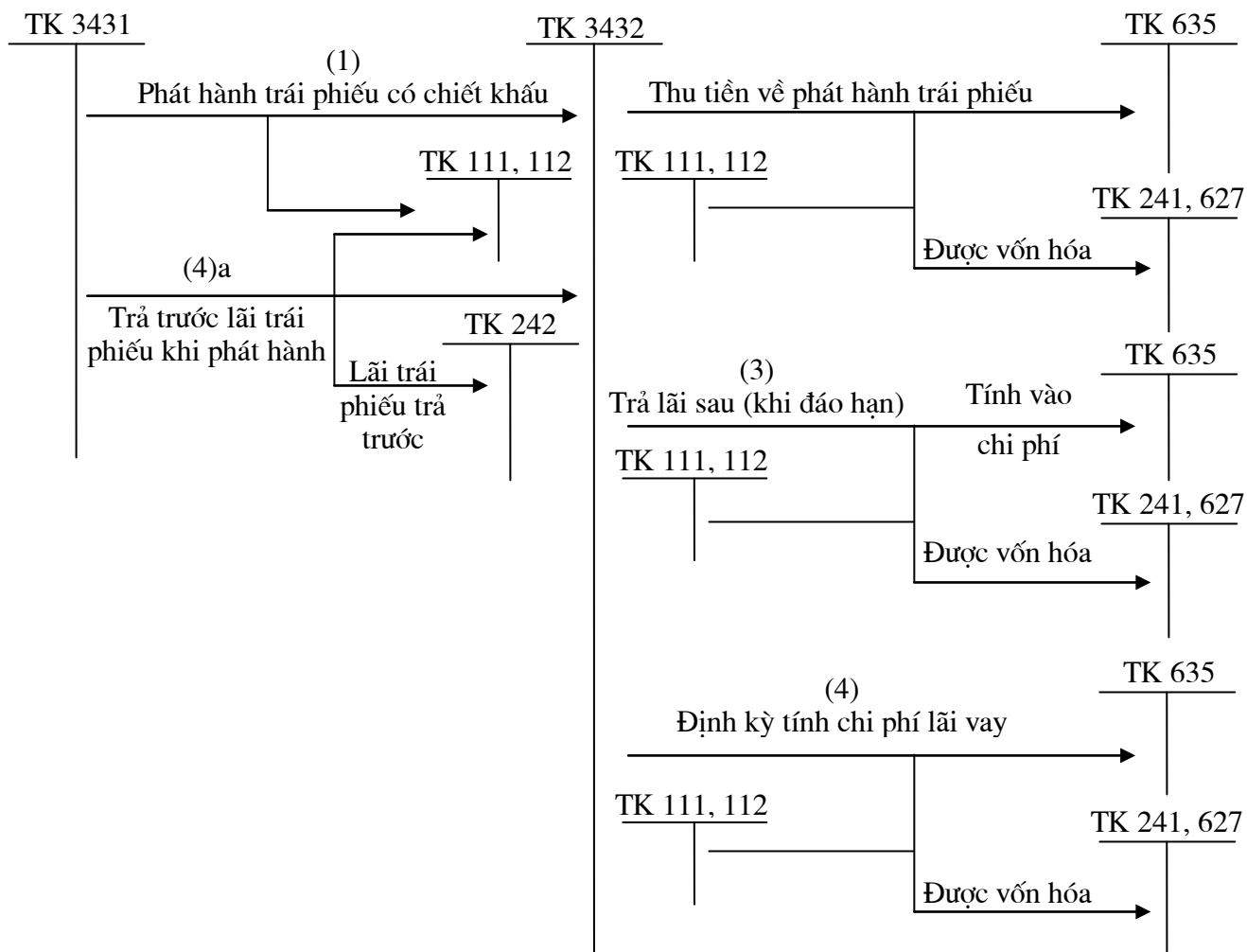

Sơ đồ số 69:

HẠCH TOÁN PHÁT HÀNH TRÁI PHIẾU CÓ PHỤ TRỢI

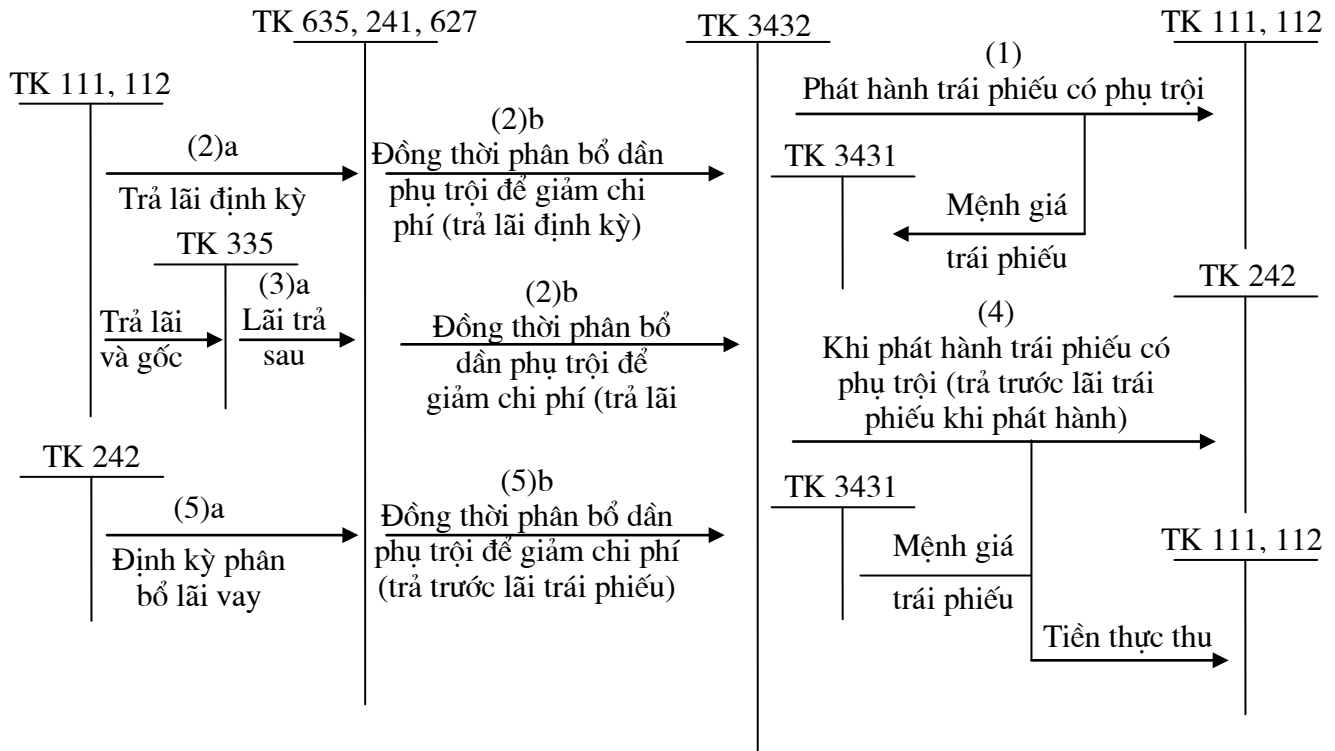

Sơ đồ số 71:
HẠCH TOÁN NHẬN KÝ QUỸ, KÝ CƯỢC DÀI HẠN

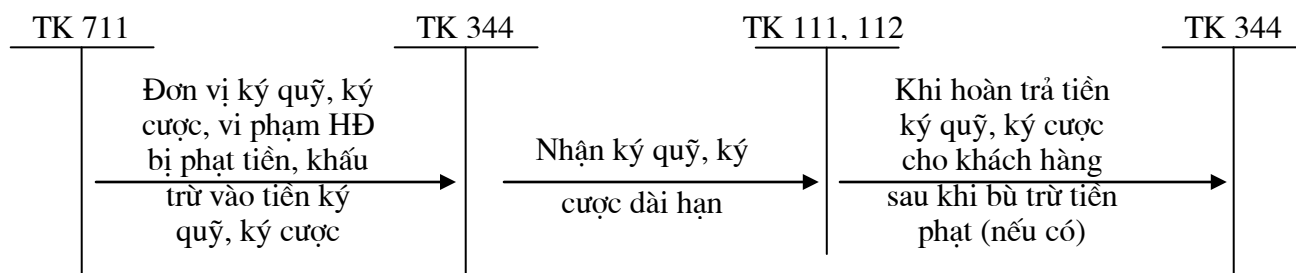

Sơ đồ số 72:
HẠCH TOÁN THUẾ THU NHẬP HOÃN LẠI PHẢI TRẢ

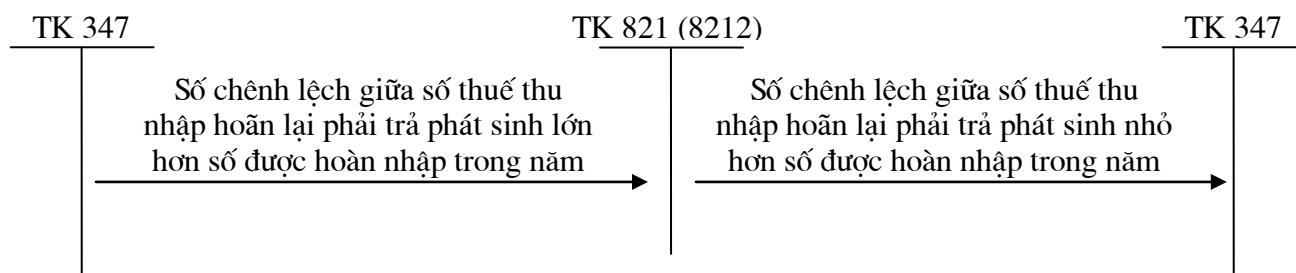

Sơ đồ số 73:
HẠCH TOÁN QUỸ DỰ PHÒNG TRỢ CẤP MẤT VIỆC LÀM

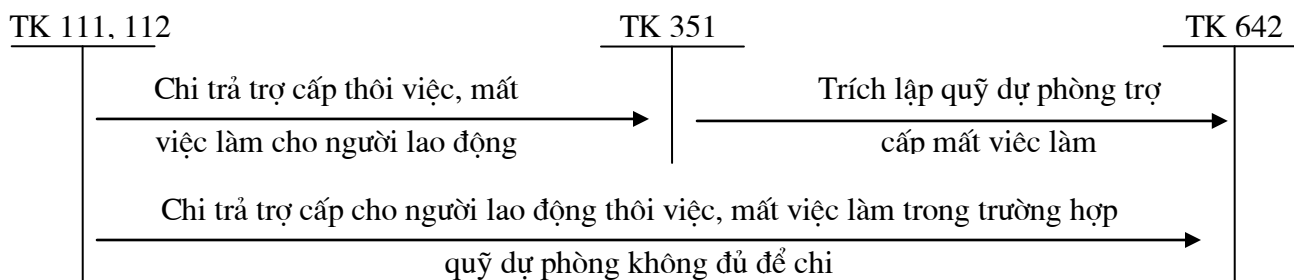

Sơ đồ số 74:
HẠCH TOÁN DỰ PHÒNG PHẢI TRẢ

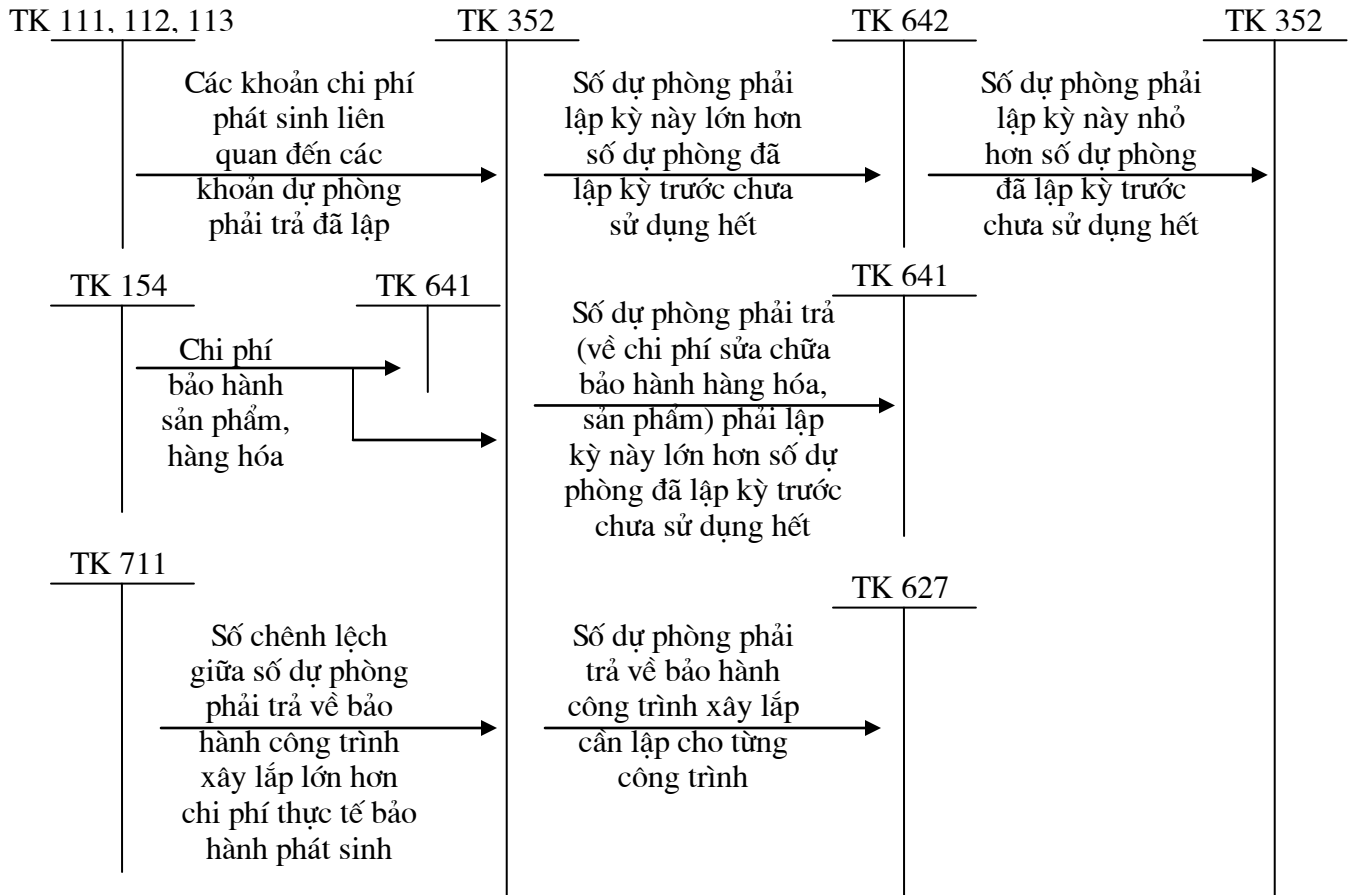

VI. SƠ ĐỒ HẠCH TOÁN NGUỒN VỐN CHỦ SỞ HỮU

Sơ đồ số 75: HẠCH TOÁN VỐN ĐẦU TƯ CỦA CHỦ SỞ HỮU

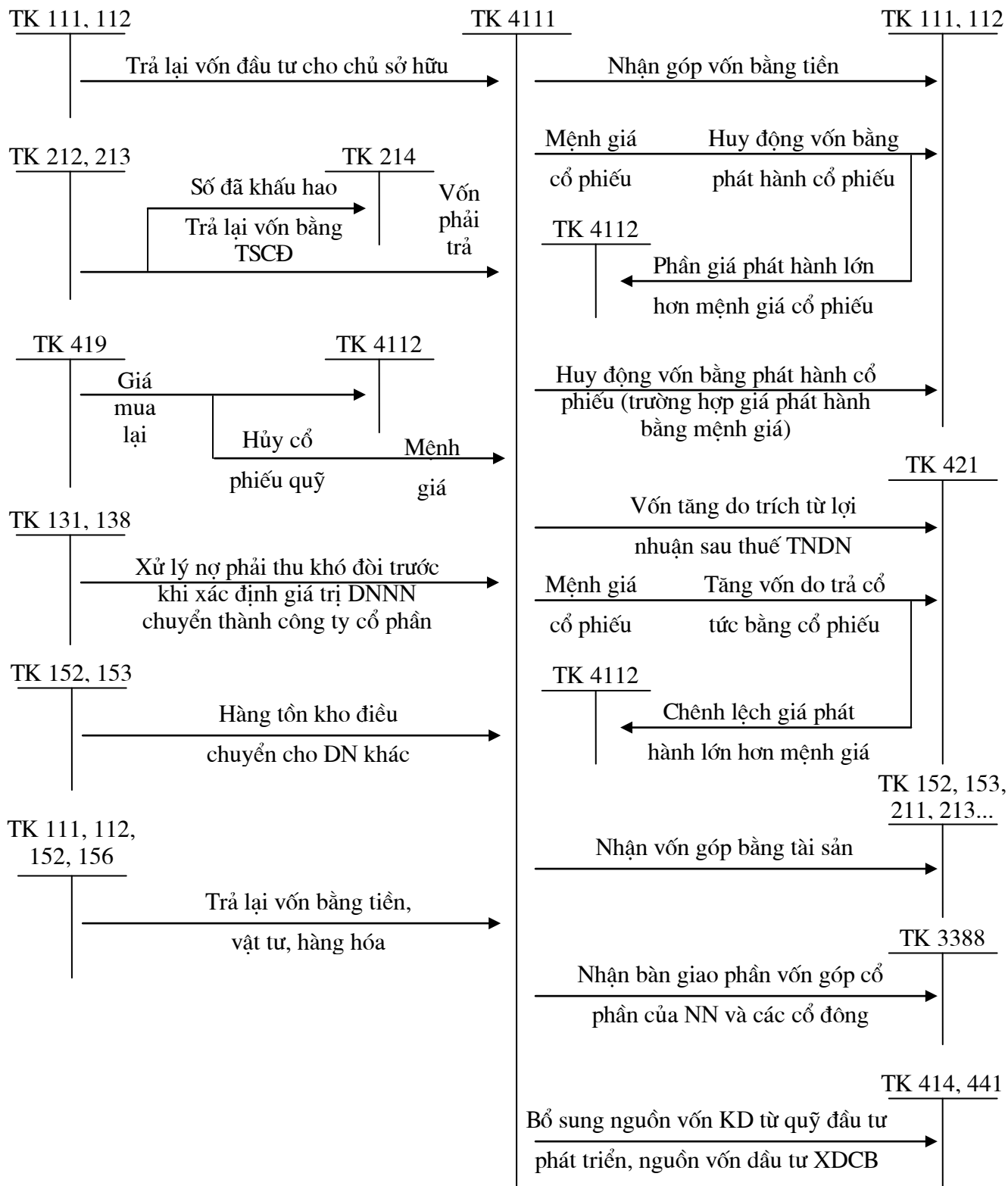

Sơ đồ số 76:
HẠCH TOÁN THẶNG DƯ VỐN CỔ PHẦN

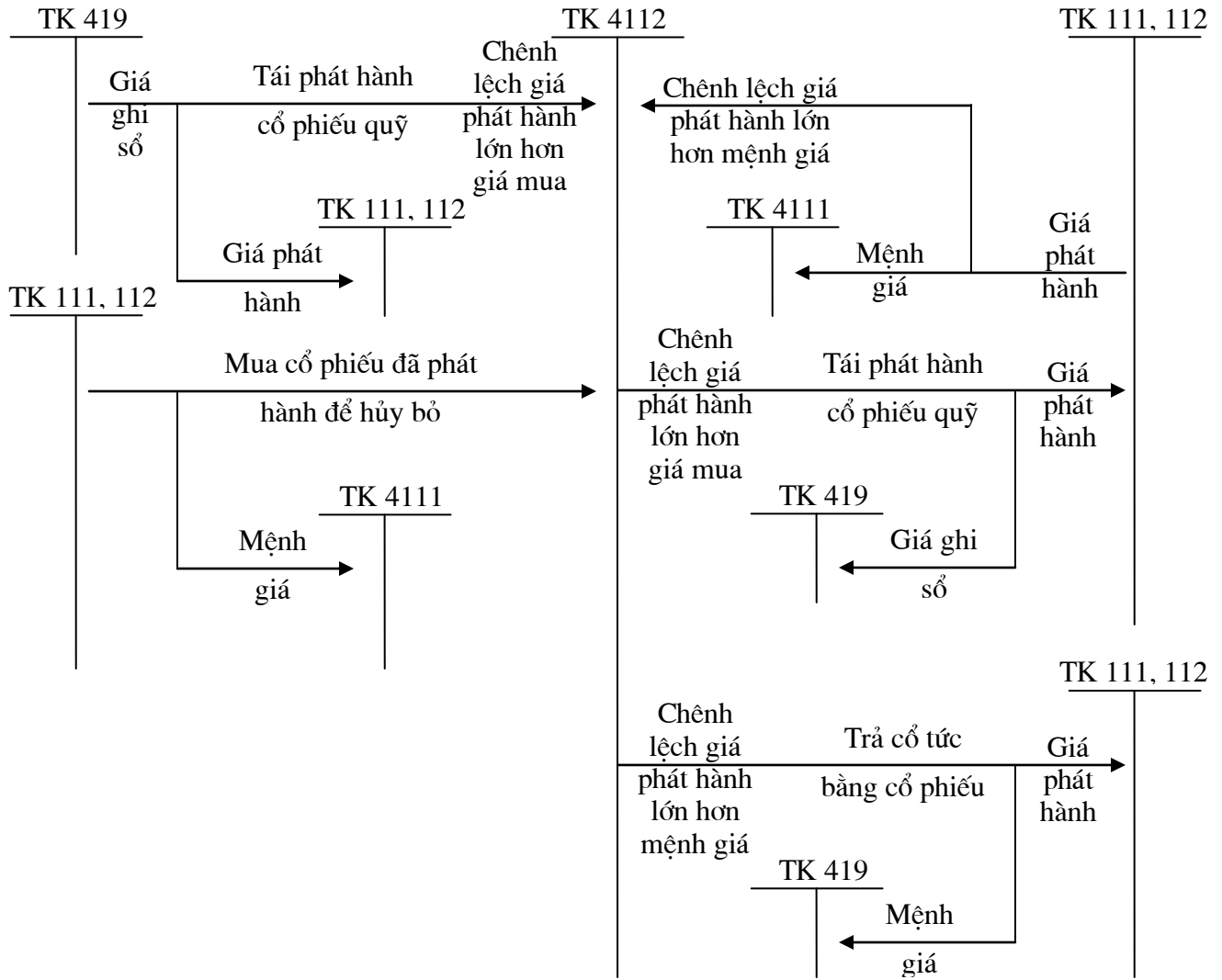

Sơ đồ số 77:
HẠCH TOÁN CHÈNH LỆCH ĐÁNH GIÁ LẠI TÀI SẢN

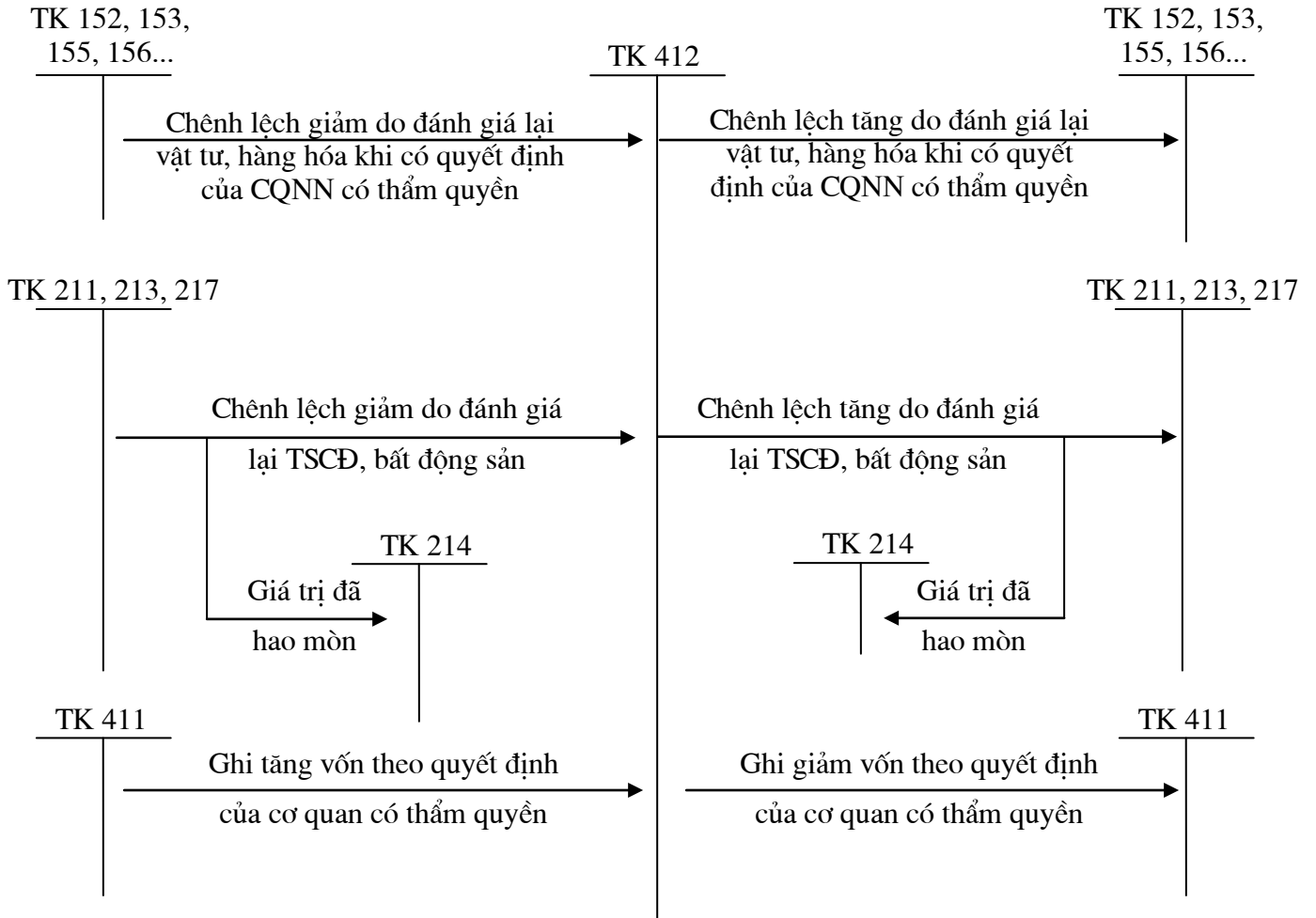

Sơ đồ số 79:
HẠCH TOÁN CHÊNH LỆCH TỶ GIÁ HỐI ĐOÁI

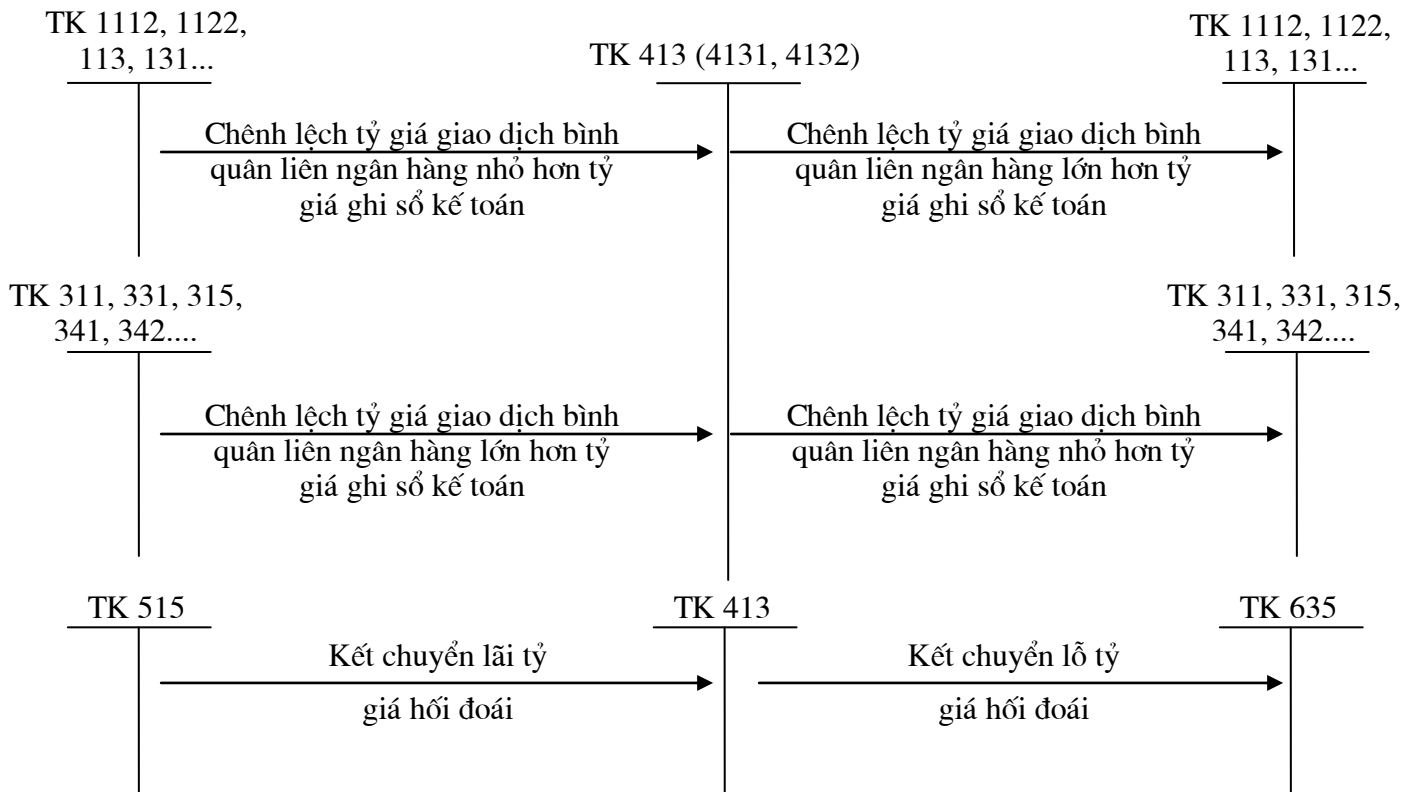

Sơ đồ số 80:
HẠCH TOÁN CHÊNH LỆCH TỶ GIÁ HỐI ĐOÁI
(Mua bán ngoại tệ trong SXKD)

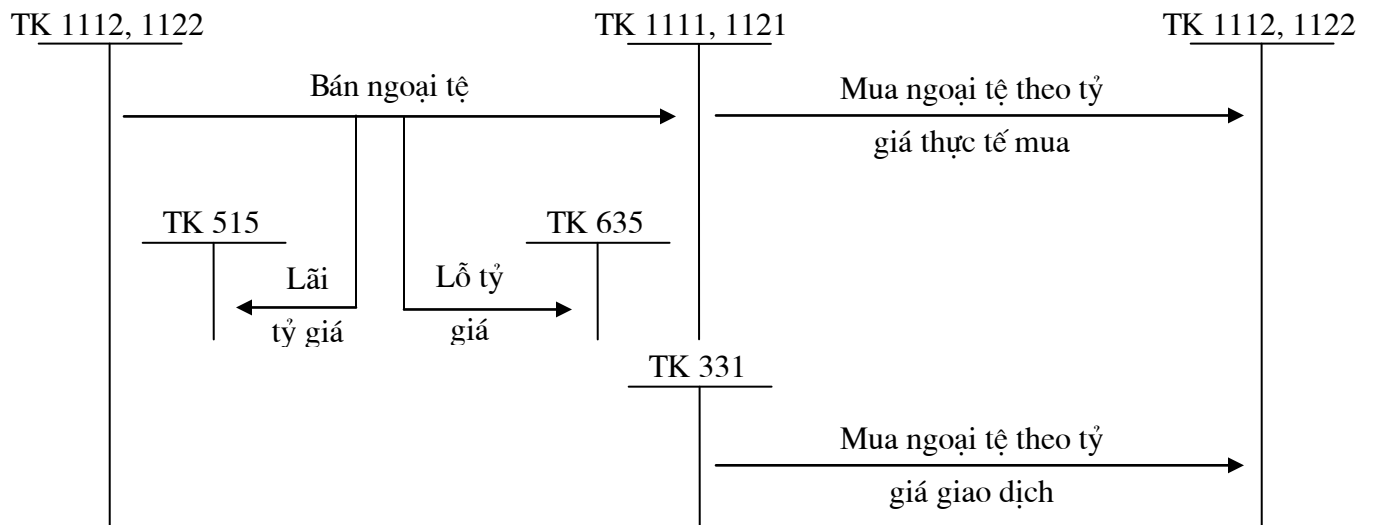

Sơ đồ số 81:
MUA VẬT TƯ, HÀNG HÓA, TSCĐ BẰNG NGOẠI TỆ
(Để sản xuất kinh doanh)

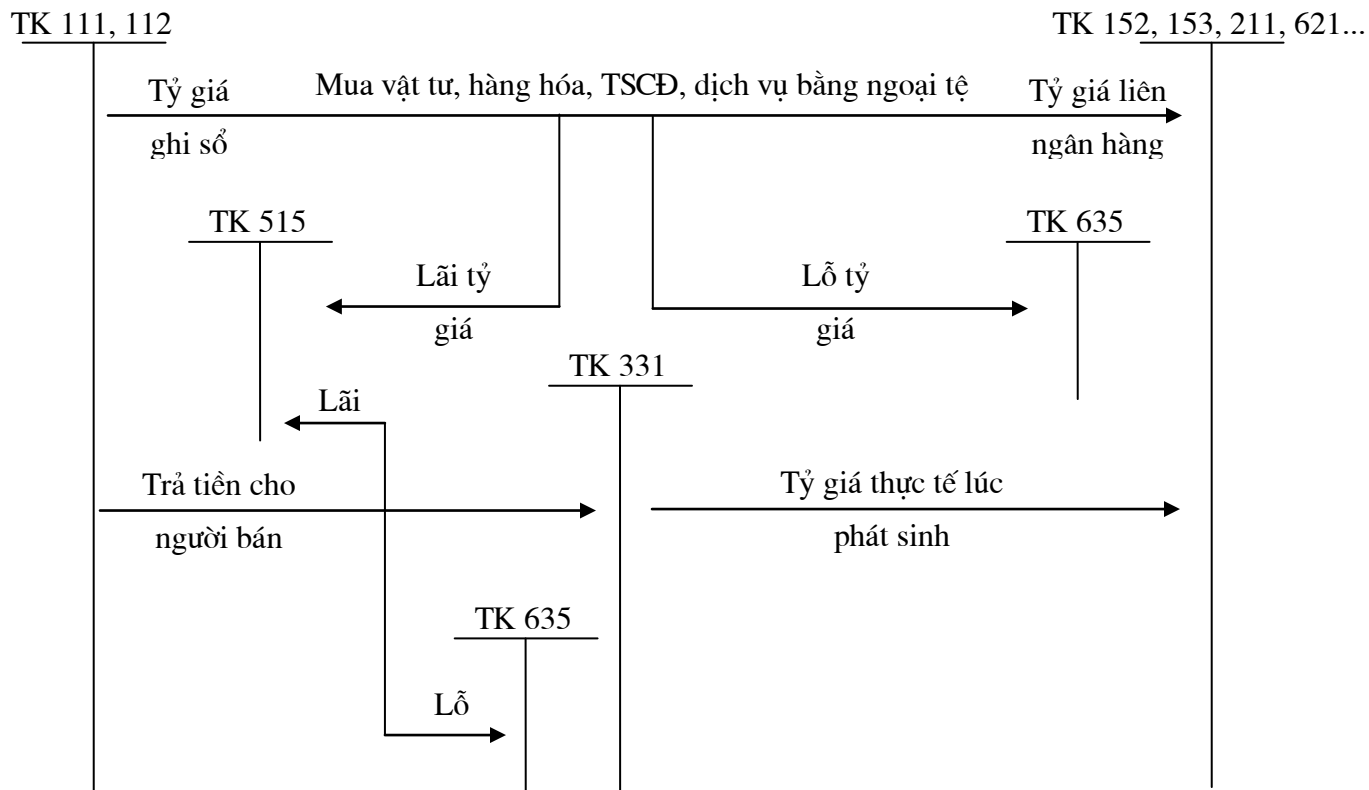

Sơ đồ số 83:
HẠCH TOÁN QUỸ ĐẦU TƯ PHÁT TRIỂN

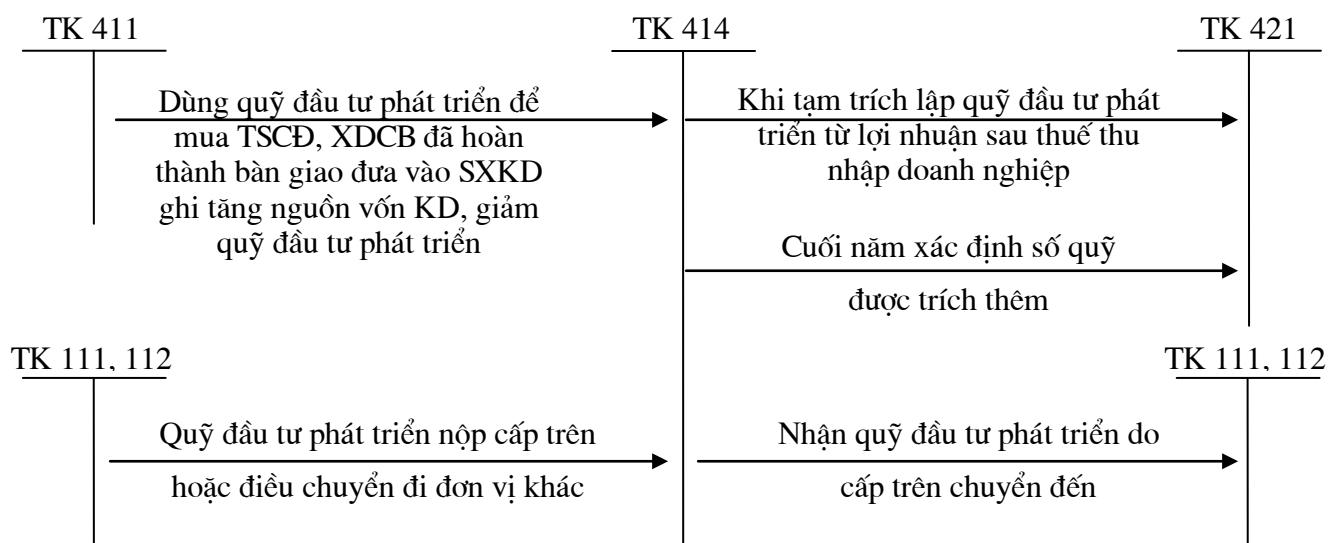

Sơ đồ số 84:
HẠCH TOÁN QUỸ DỰ PHÒNG TÀI CHÍNH

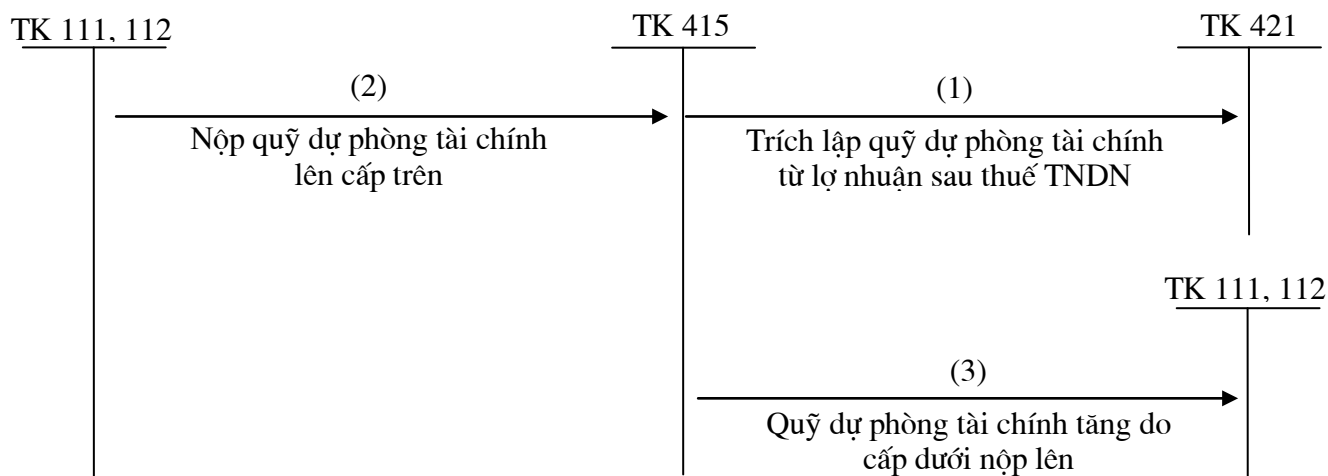

Sơ đồ số 85:
HẠCH TOÁN CỔ PHIẾU QUỸ

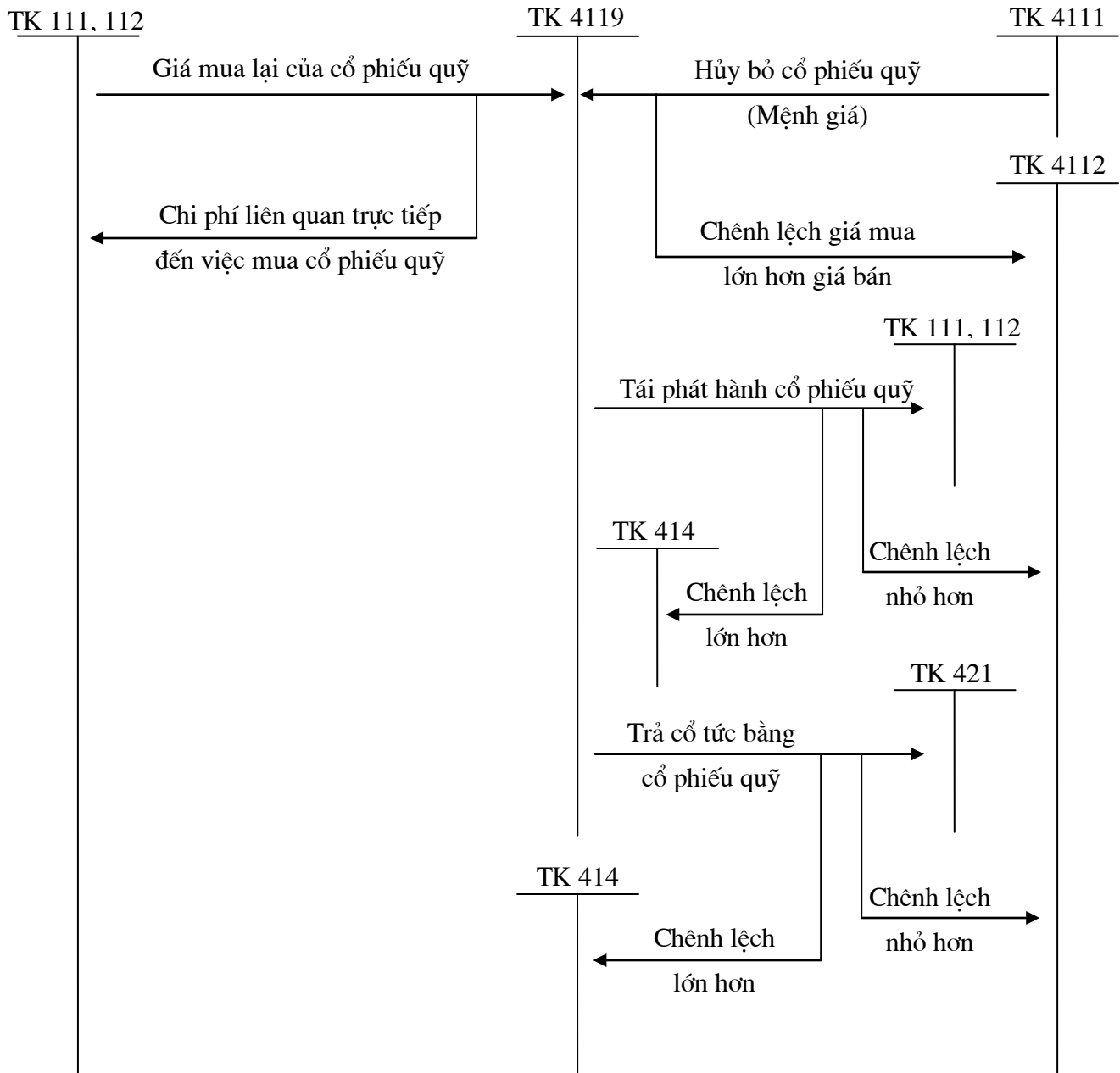

Sơ đồ số 86:
HẠCH TOÁN LỢI NHUẬN CHƯA PHÂN PHỐI

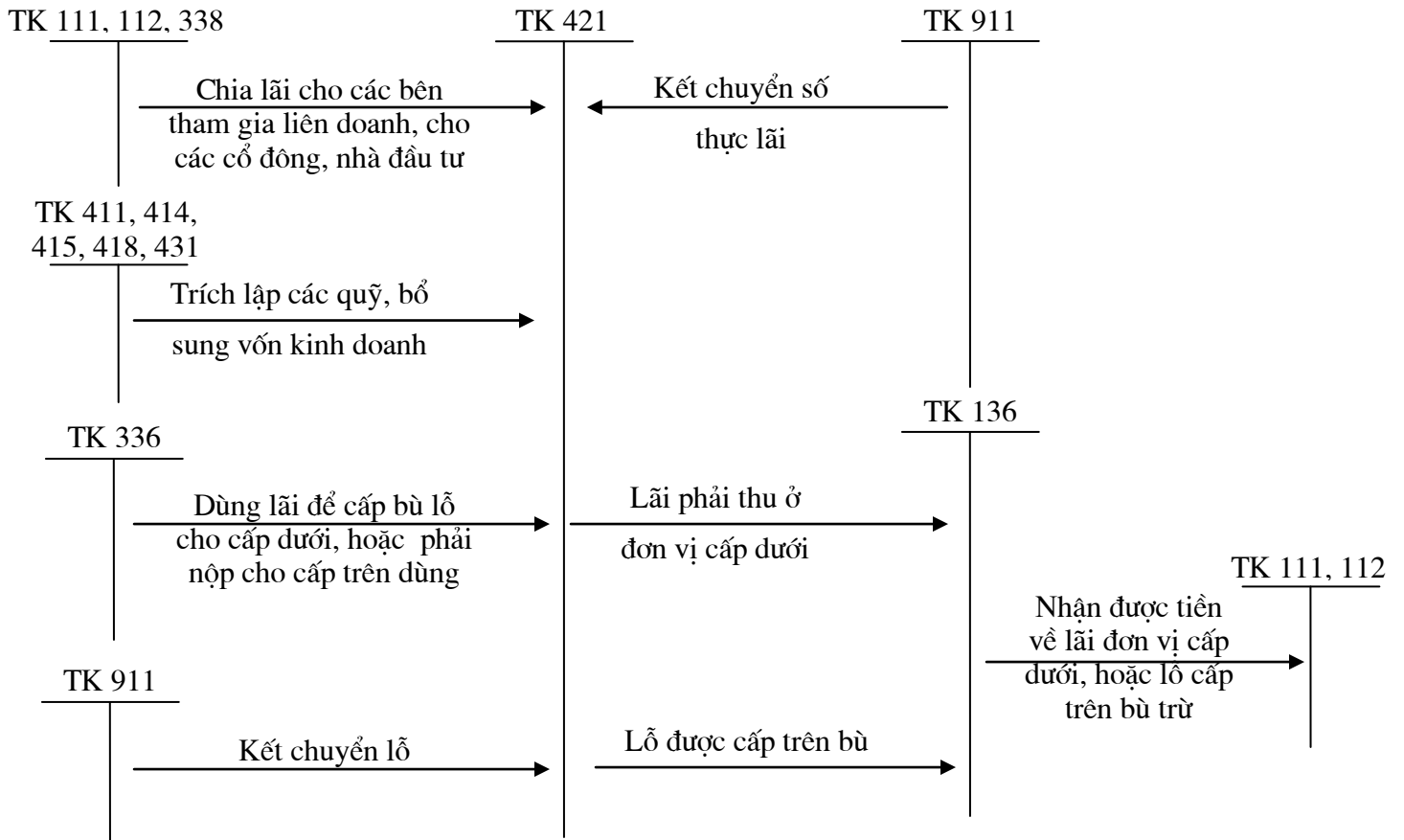

Sơ đồ số 87:
HẠCH TOÁN QUỸ KHEN THƯỞNG PHÚC LỢI

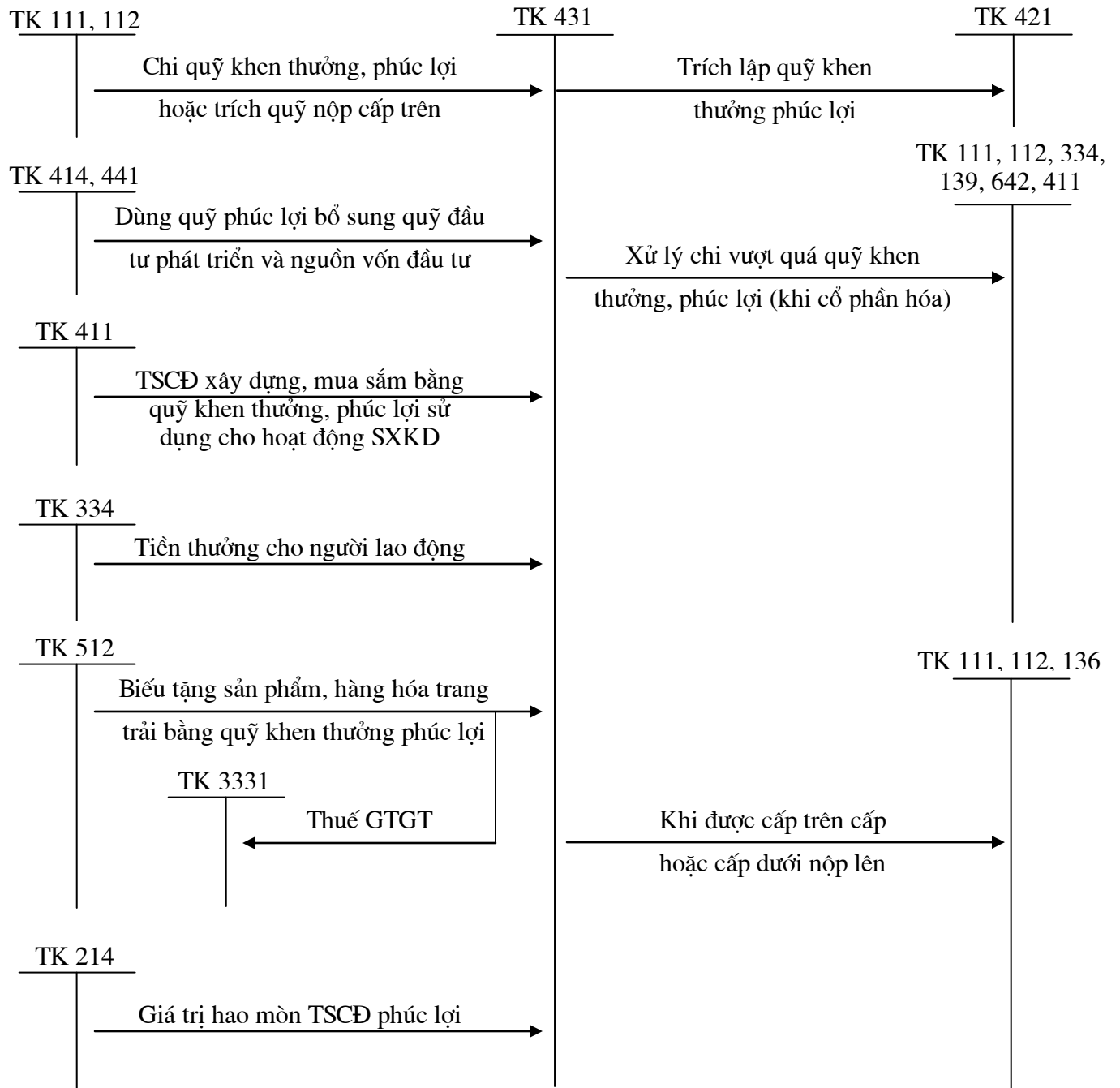

Sơ đồ số 88:
HẠCH TOÁN NGUỒN VỐN XÂY DỰNG CƠ BẢN

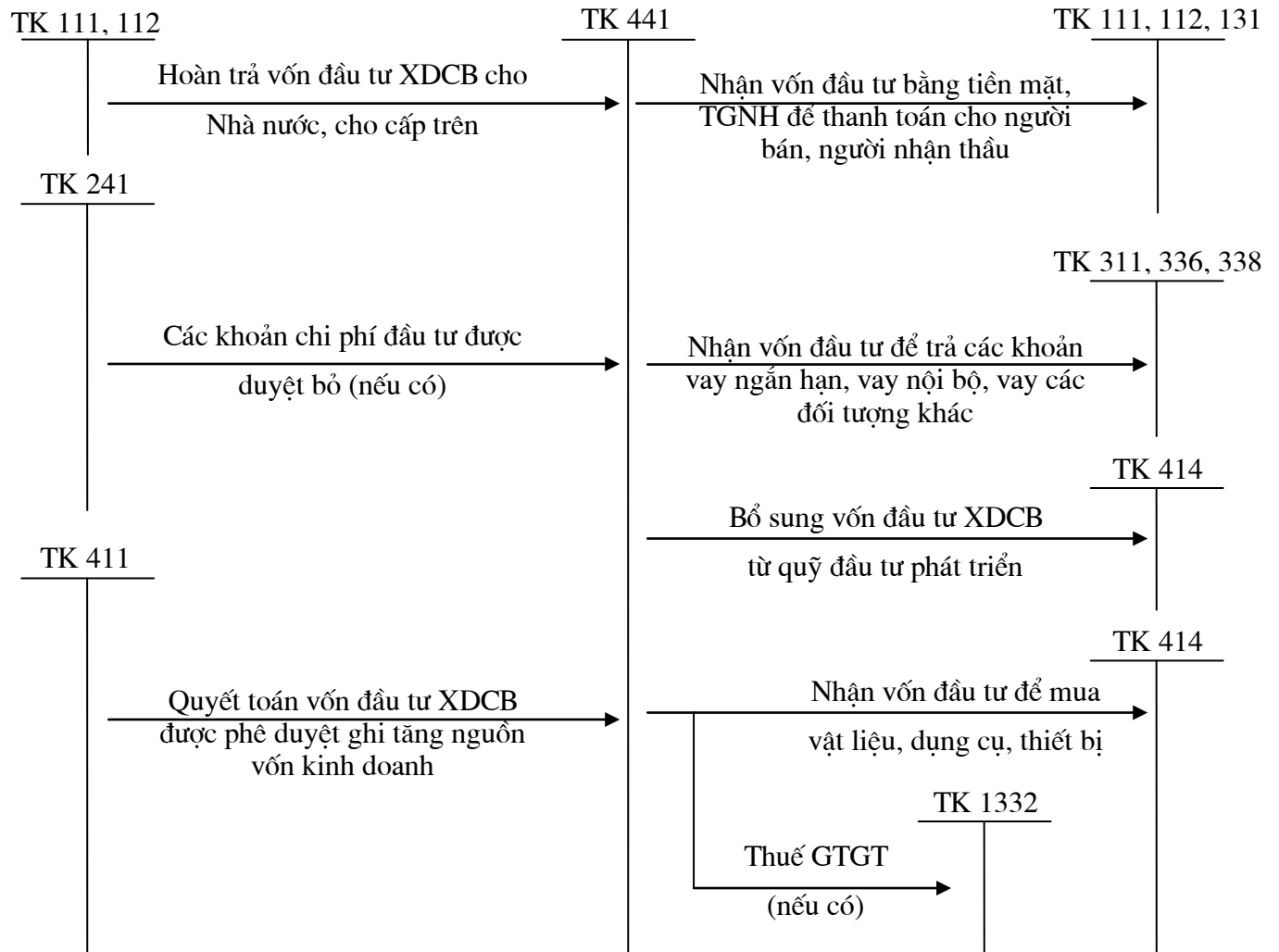

Sơ đồ số 89:
HẠCH TOÁN NGUỒN KINH PHÍ SỰ NGHIỆP

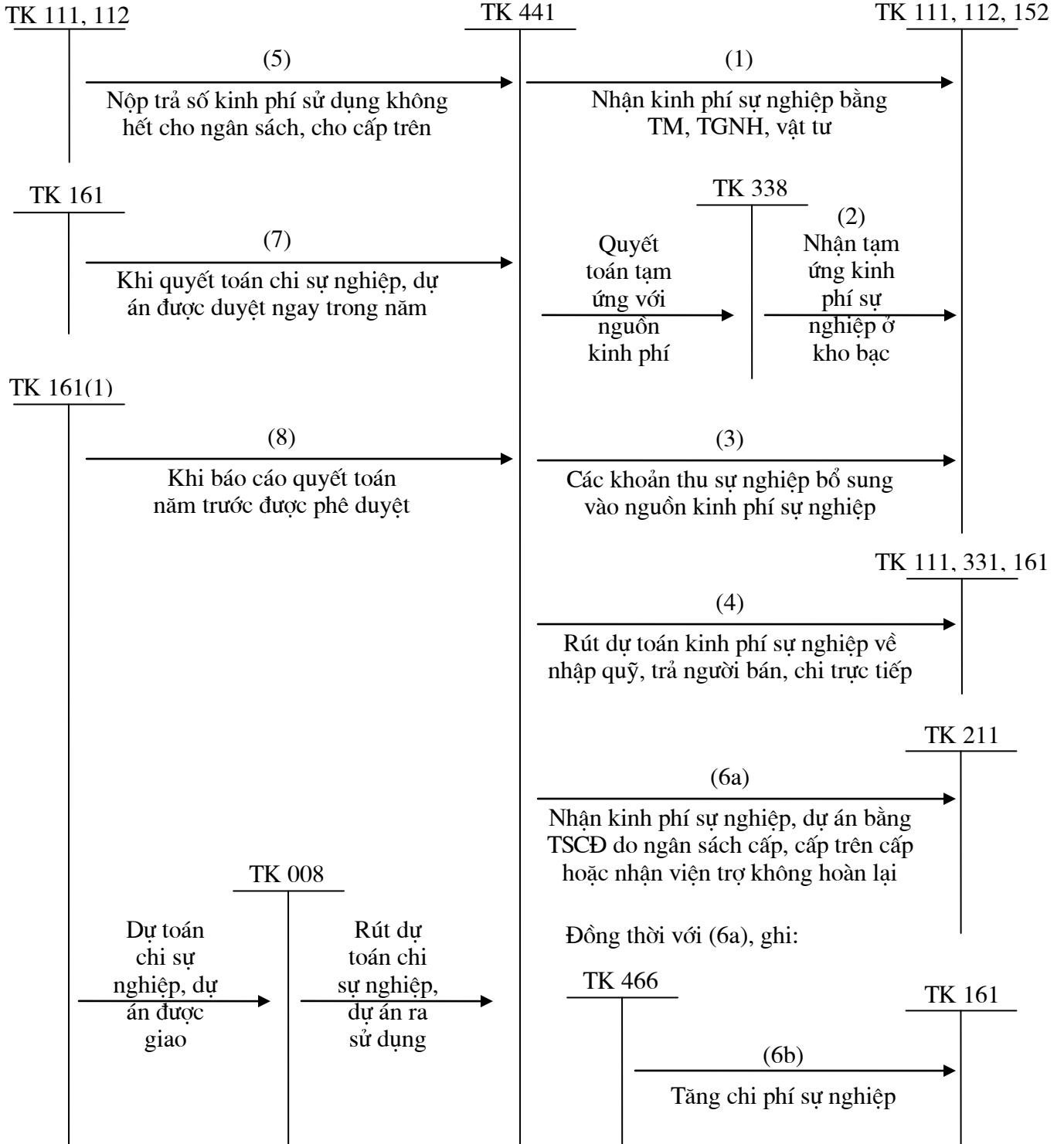

Sơ đồ số 90:
HẠCH TOÁN NGUỒN KINH PHÍ ĐÃ HÌNH THÀNH TSCĐ

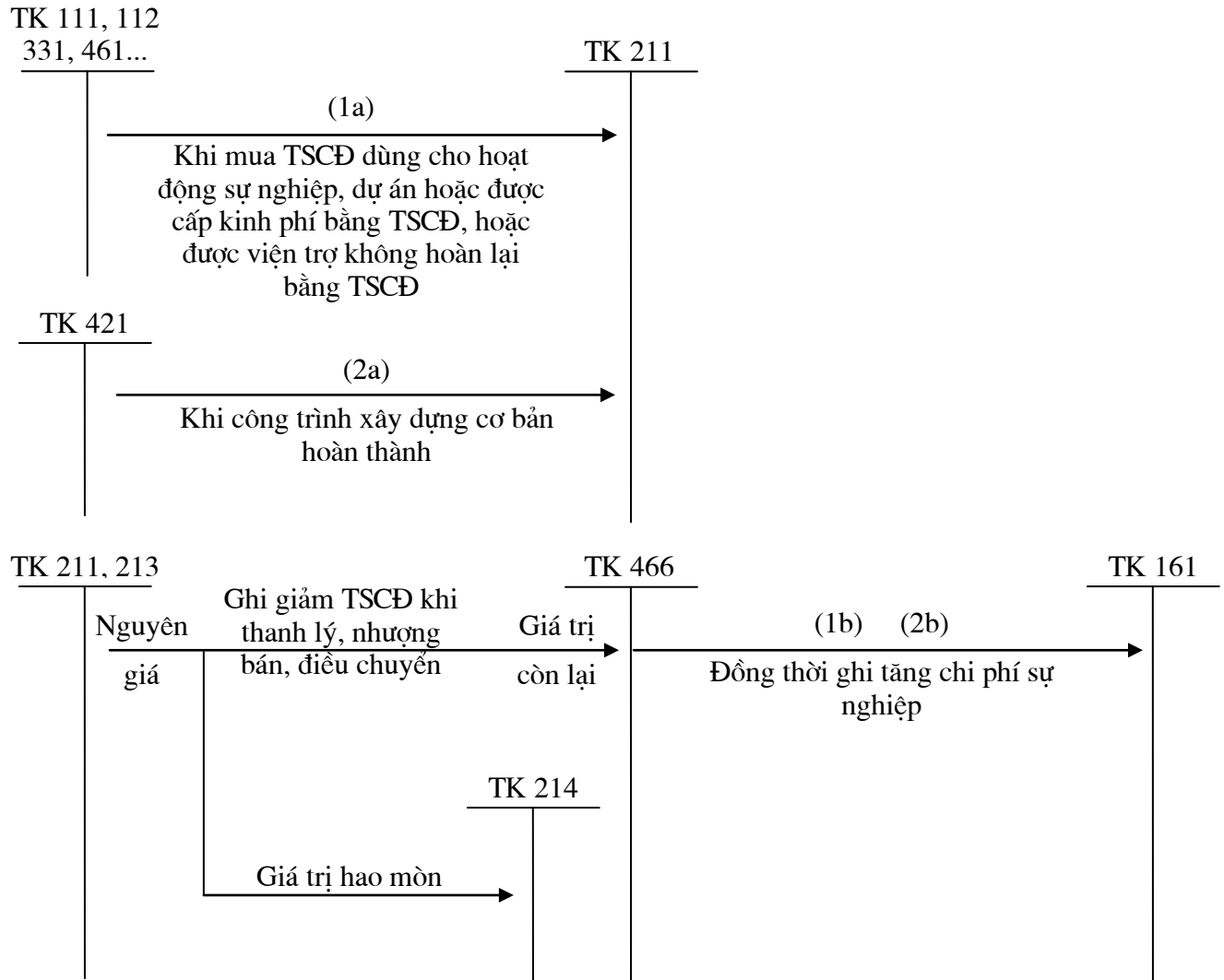

VII. SƠ ĐỒ HẠCH TOÁN DOANH THU VÀ THU NHẬP KHÁC

Sơ đồ số 91:

HẠCH TOÁN DOANH THU BÁN HÀNG VÀ CUNG CẤP DỊCH VỤ (Thuế GTGT phương pháp khấu trừ)

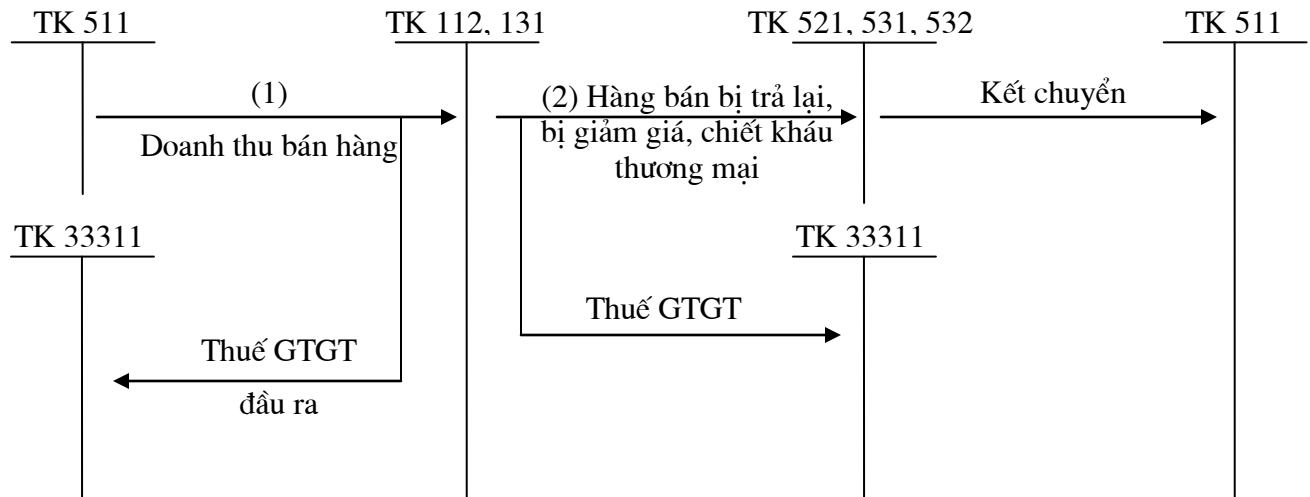

Sơ đồ số 92:

HẠCH TOÁN DOANH THU BÁN HÀNG, KHÔNG CHỊU THUẾ GTGT

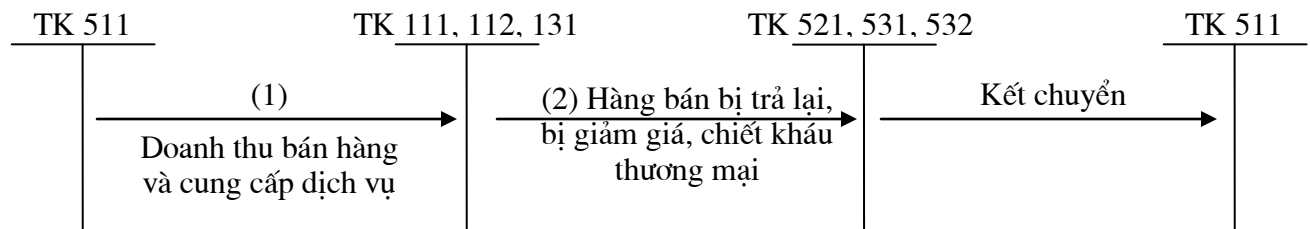

Sơ đồ số 93:
HẠCH TOÁN DOANH THU BÁN HÀNG VÀ CUNG CẤP DỊCH VỤ
(Thuế GTGT phương pháp trực tiếp)

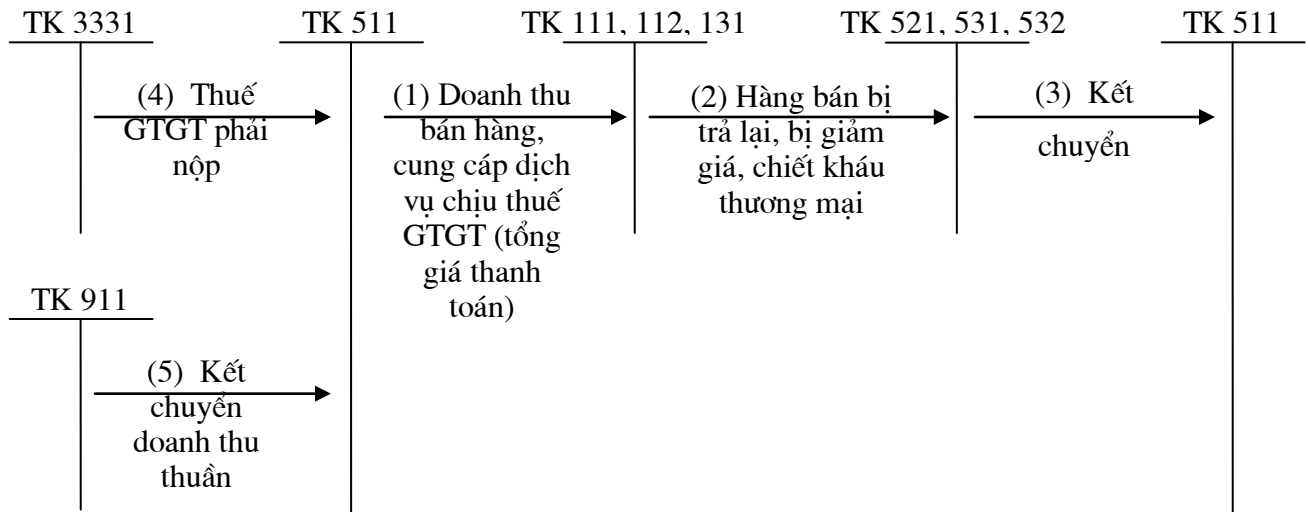

Sơ đồ số 94:
HẠCH TOÁN DOANH THU BÁN HÀNG XUẤT KHẨU

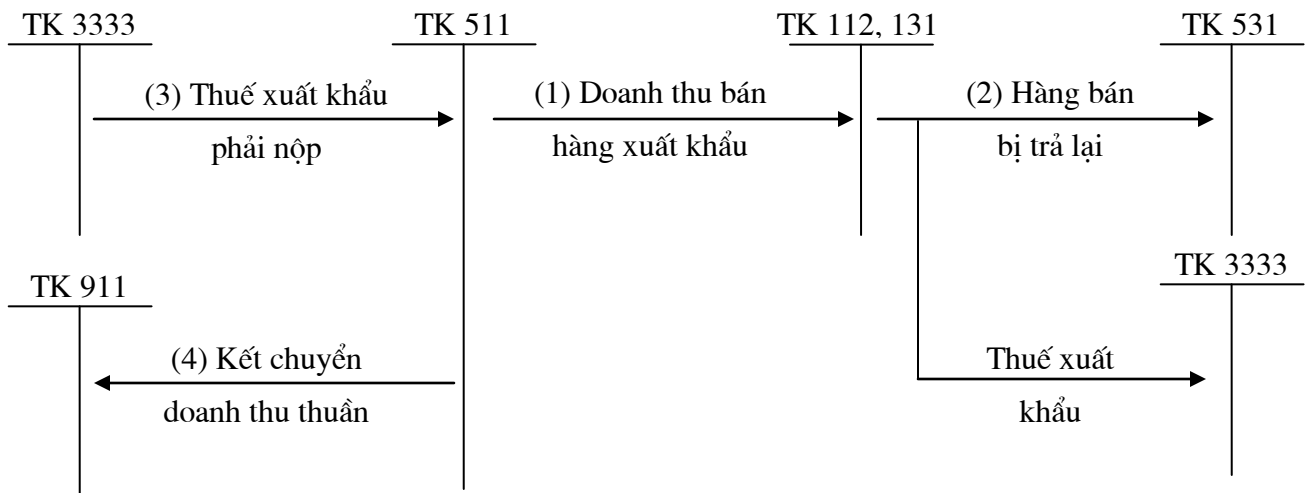

Sơ đồ số 95:
HẠCH TOÁN DOANH THU BÁN HÀNG VÀ CUNG CẤP DỊCH VỤ
(Chịu thuế tiêu thụ đặc biệt)

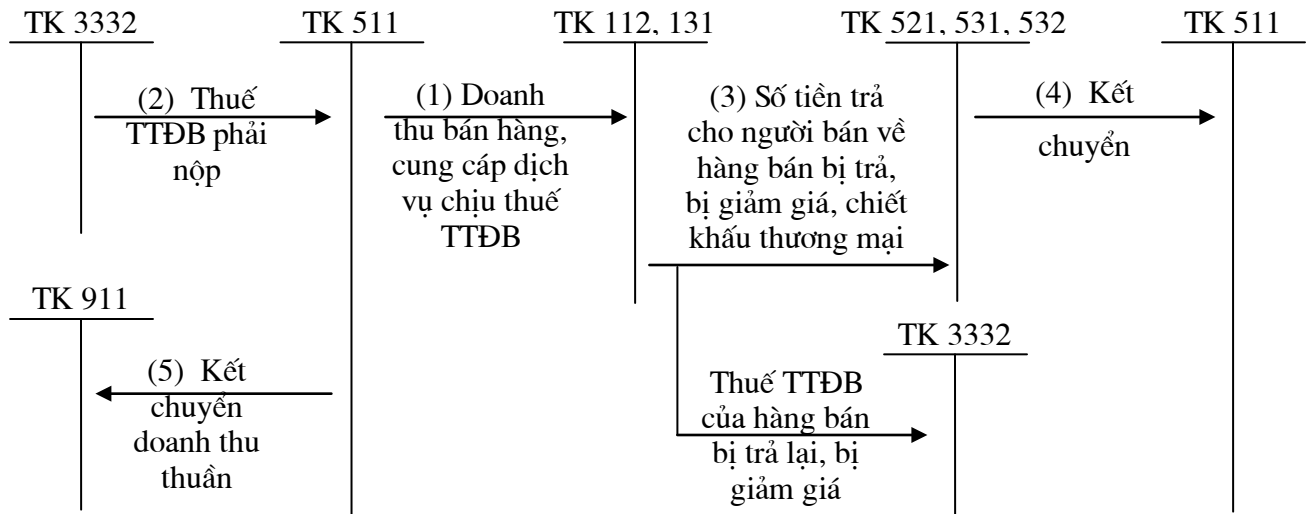

Sơ đồ số 96:
HẠCH TOÁN DOANH THU HÀNG ĐỔI HÀNG KHÔNG TƯƠNG TỰ
(Trường hợp hàng xuất đổi và hàng nhận đổi về không chịu thuế GTGT)

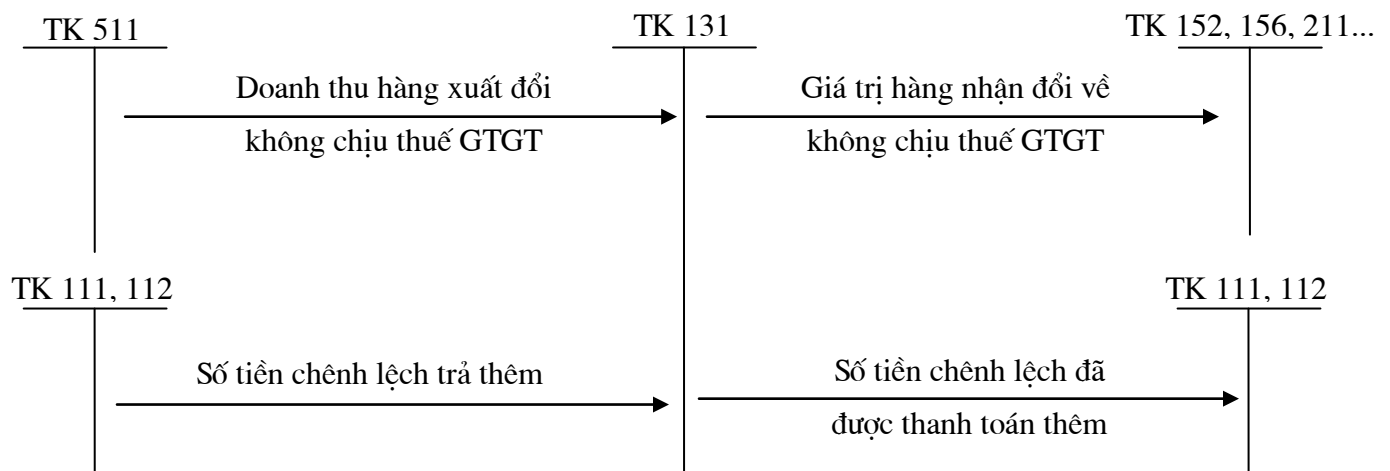

Sơ đồ số 97:
HẠCH TOÁN DOANH THU HÀNG ĐỔI HÀNG KHÔNG TƯƠNG TỰ
(Phương pháp khấu trừ)

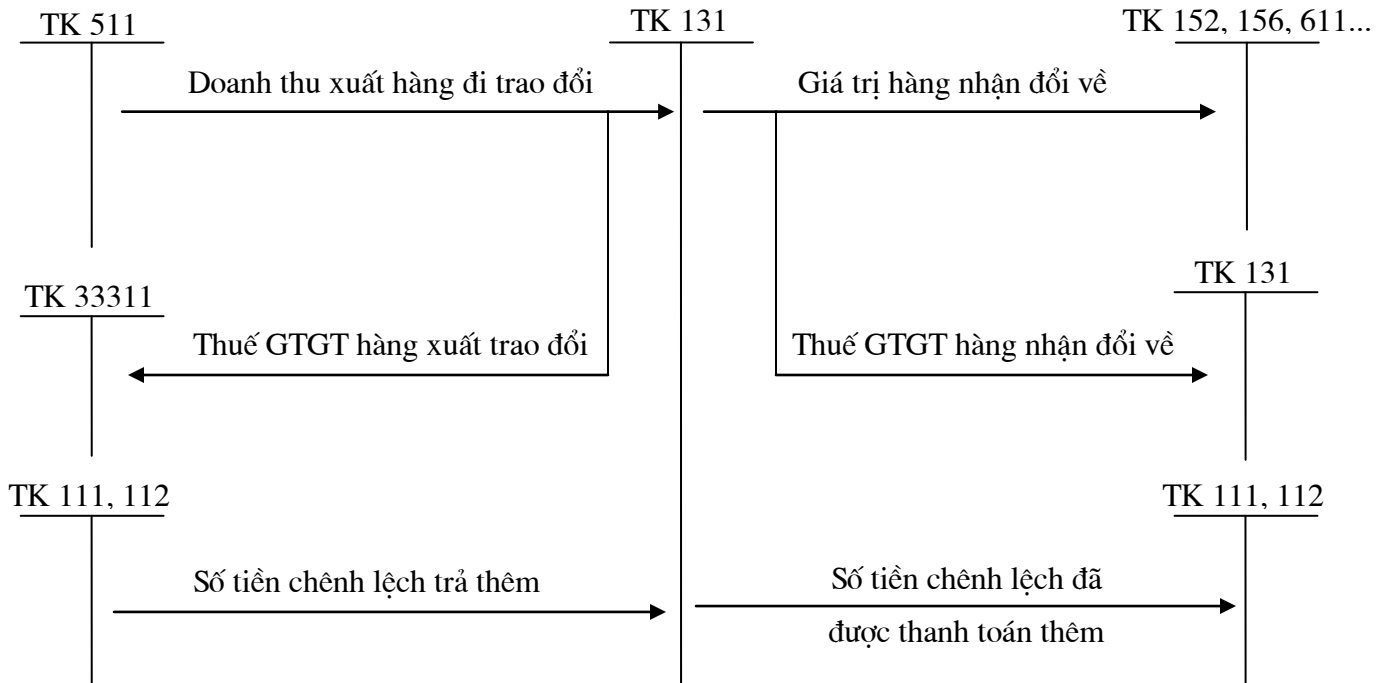

Sơ đồ số 98:
HẠCH TOÁN BÁN HÀNG ĐẠI LÝ
(Hàng chịu thuế GTGT)

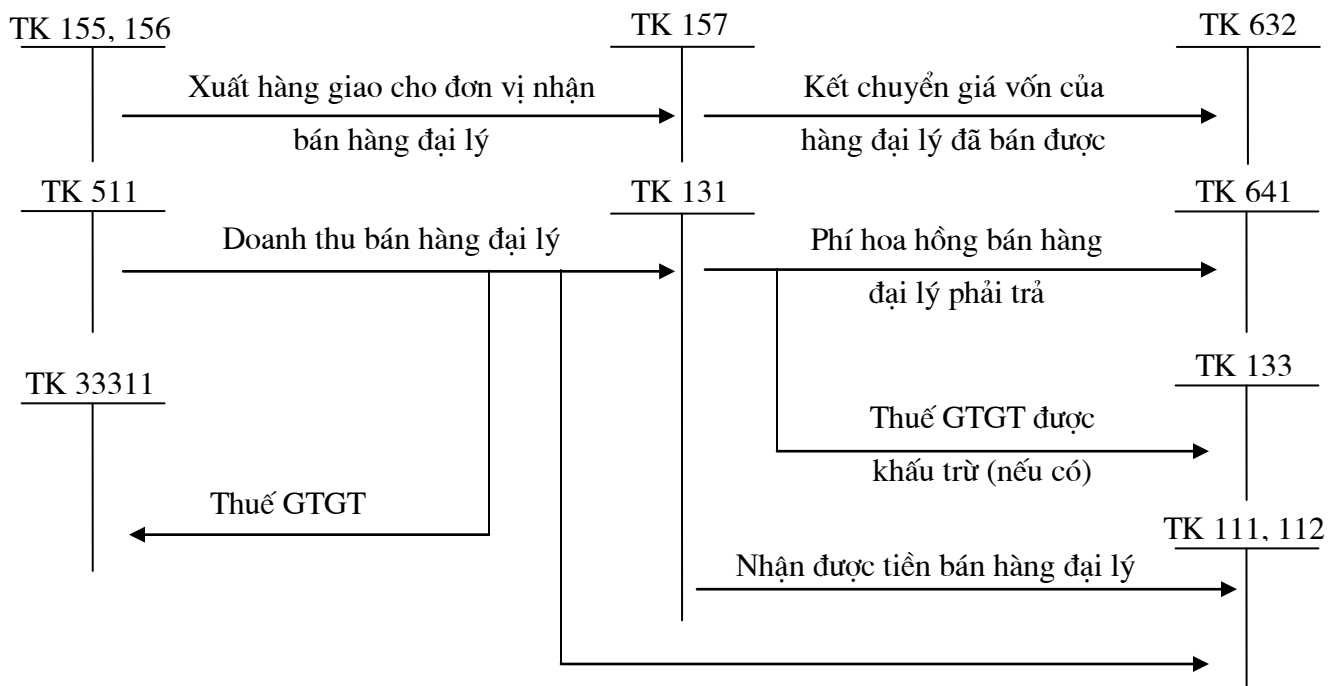

Sơ đồ số 99:
HẠCH TOÁN BÁN HÀNG ĐẠI LÝ
(Hàng không chịu thuế GTGT)

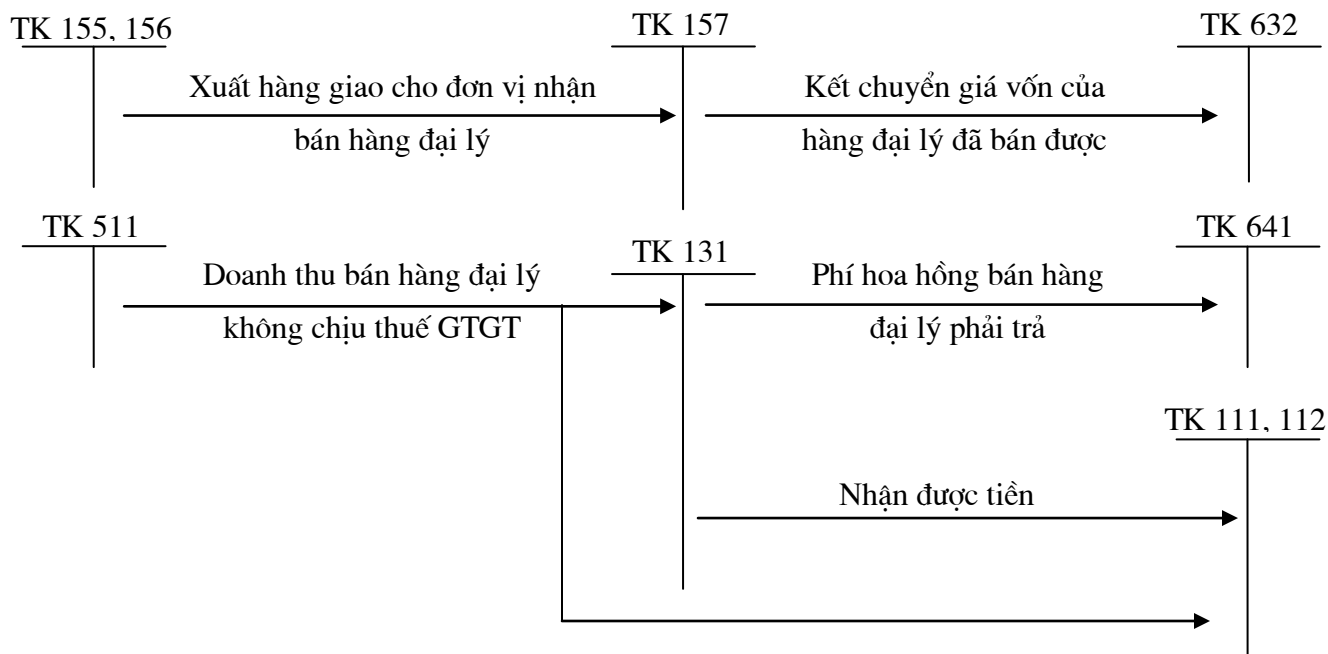

Sơ đồ số 100:
HẠCH TOÁN ĐƠN VỊ NHẬN BÁN HÀNG ĐẠI LÝ

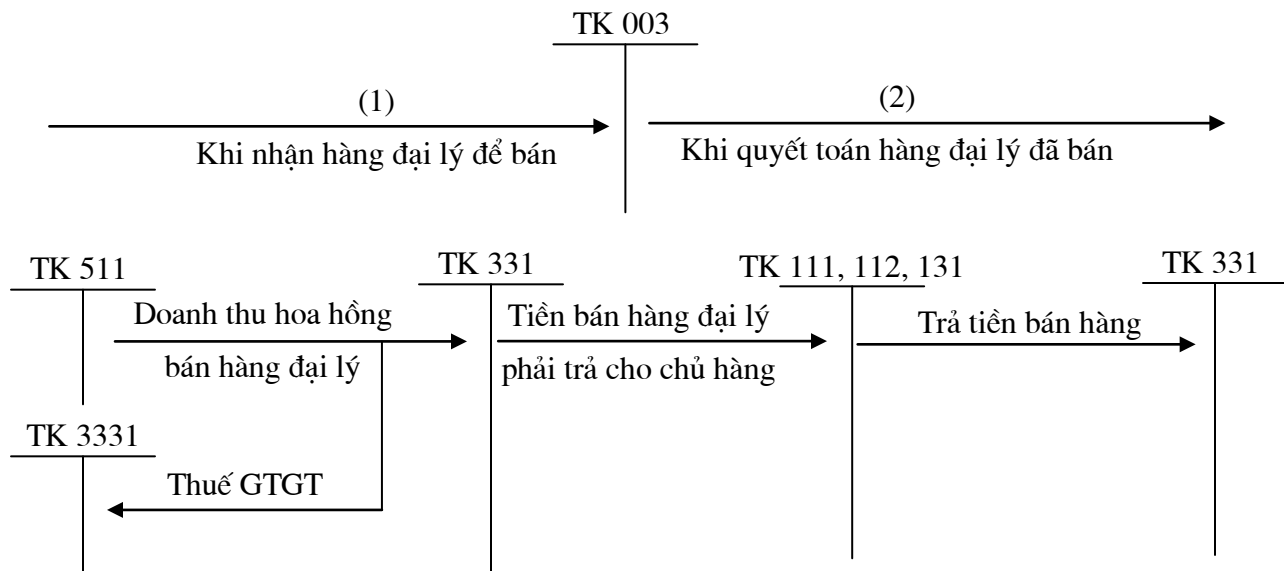

Sơ đồ số 101:
HẠCH TOÁN DOANH THU TRỢ CẤP, TRỢ GIÁ

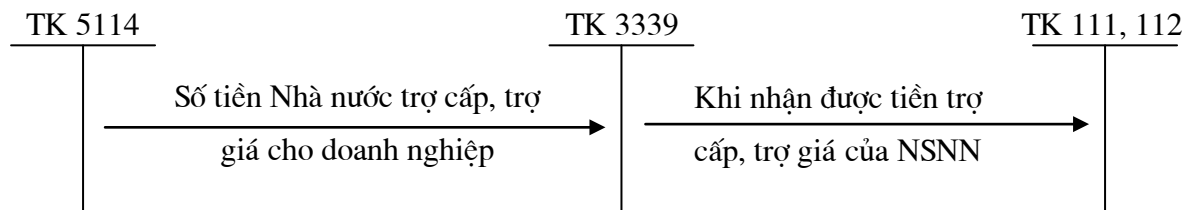

Sơ đồ số 102:
HẠCH TOÁN DOANH THU BÁN HÀNG NỘI BỘ
(Phương pháp khấu trừ)

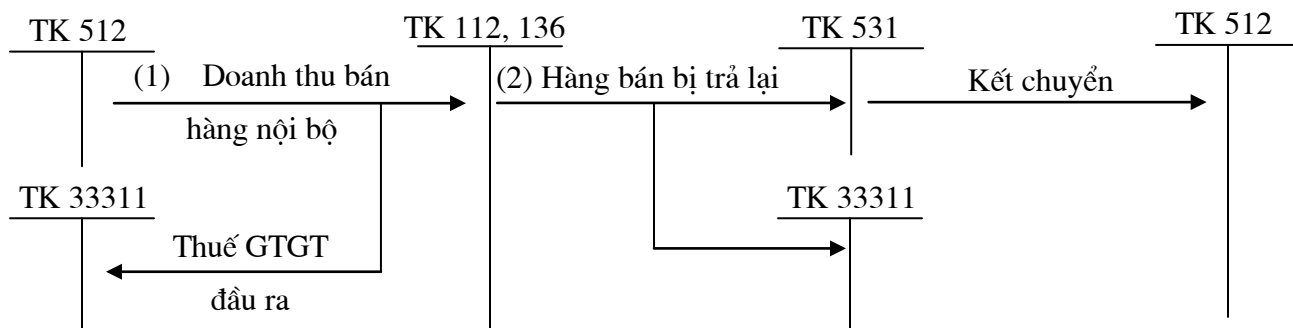

Sơ đồ số 103:
HẠCH TOÁN DOANH THU BÁN HÀNG NỘI BỘ
(Phương pháp trực tiếp)

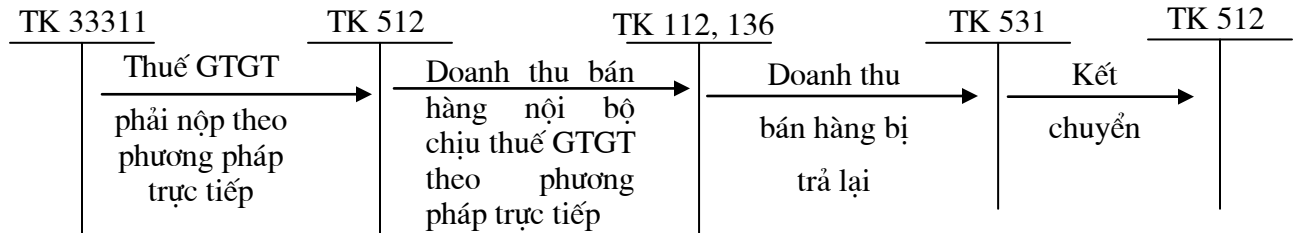

Sơ đồ số 104:
HẠCH TOÁN XUẤT KHO HÀNG HÓA ĐỂ BIÊU TẶNG
(Được trang trải bằng Quỹ khen thưởng, phúc lợi)

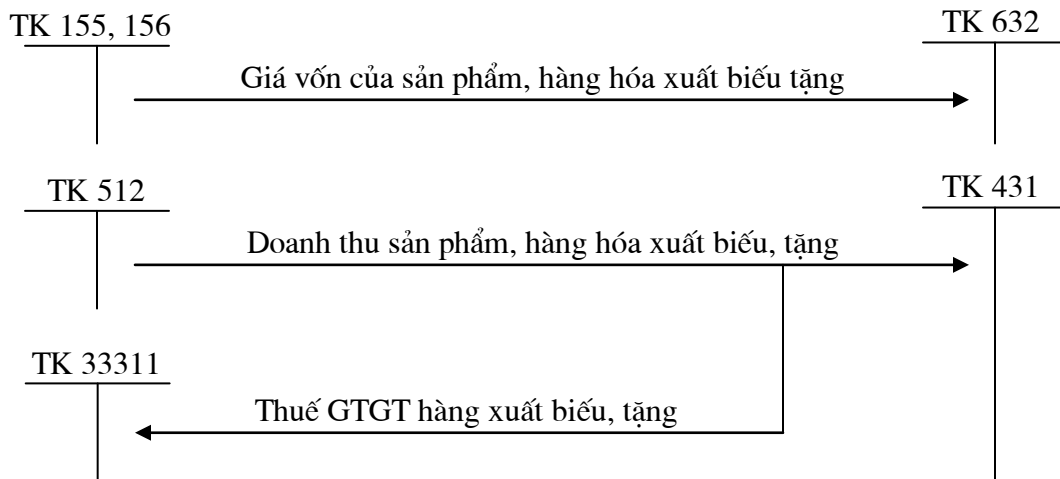

Sơ đồ số 105:
HẠCH TOÁN DOANH THU BÁN HÀNG NỘI BỘ
(Hàng không chịu thuế GTGT)

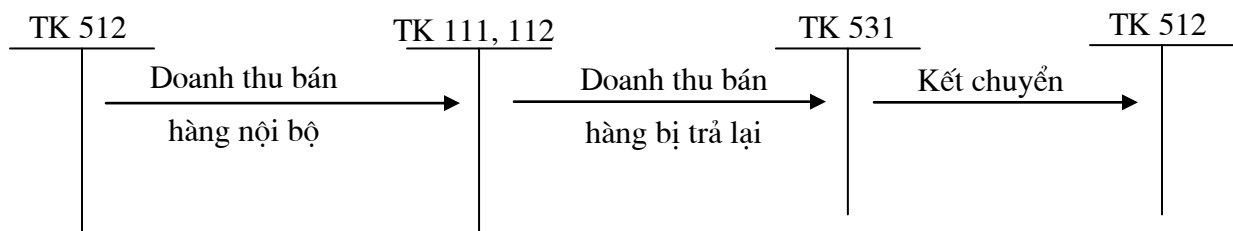

Sơ đồ số 106:
HẠCH TOÁN DOANH THU HOẠT ĐỘNG TÀI CHÍNH

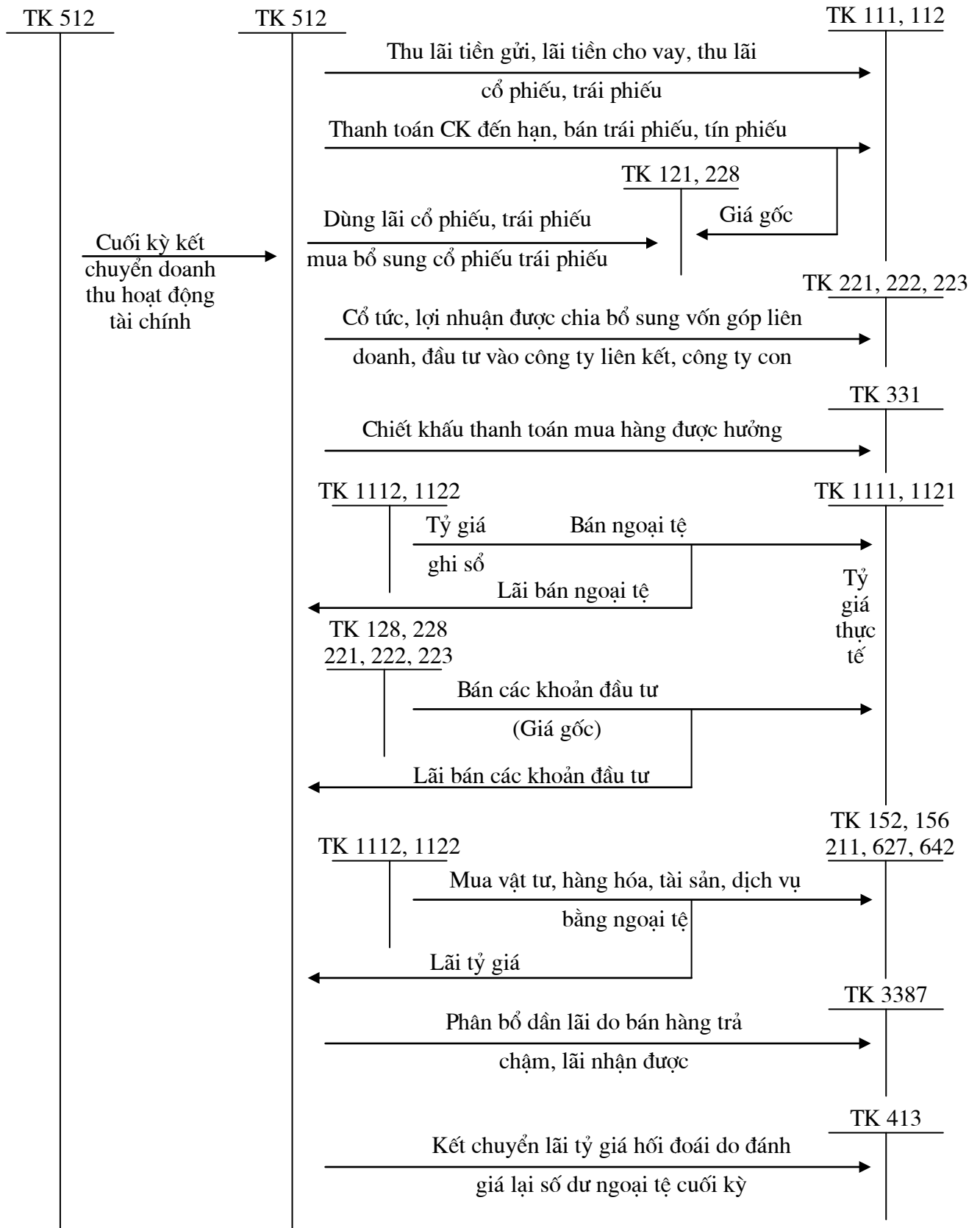

Sơ đồ số 107:
HẠCH TOÁN CHIẾT KHẤU THƯƠNG MẠI

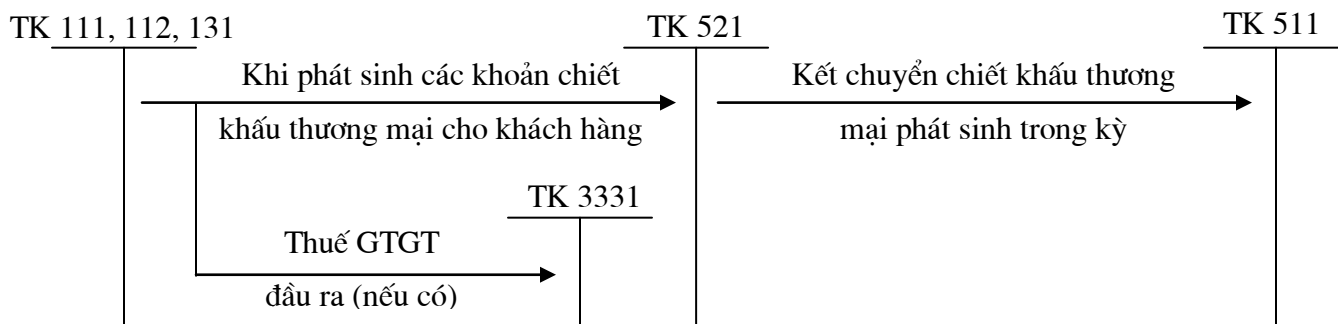

Sơ đồ số 108:
HẠCH TOÁN GIẢM GIÁ HÀNG BÁN

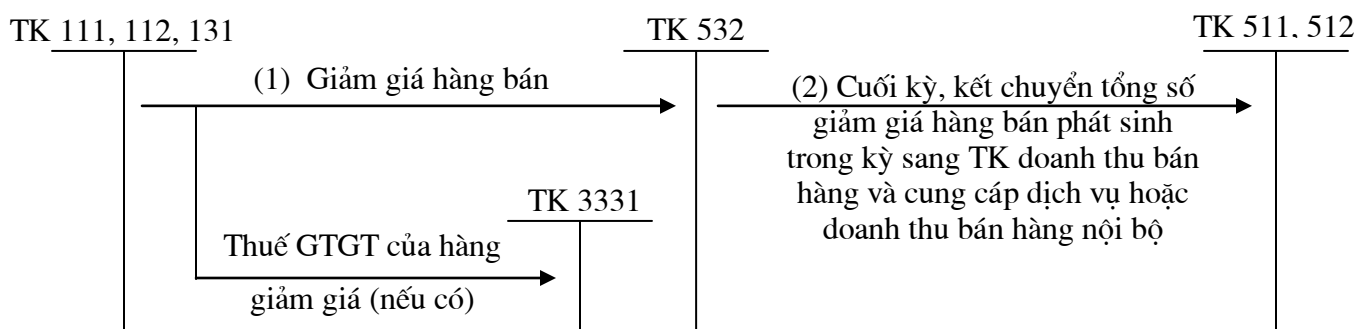

Sơ đồ số 109:
HẠCH TOÁN HÀNG BÁN BỊ TRẢ LẠI

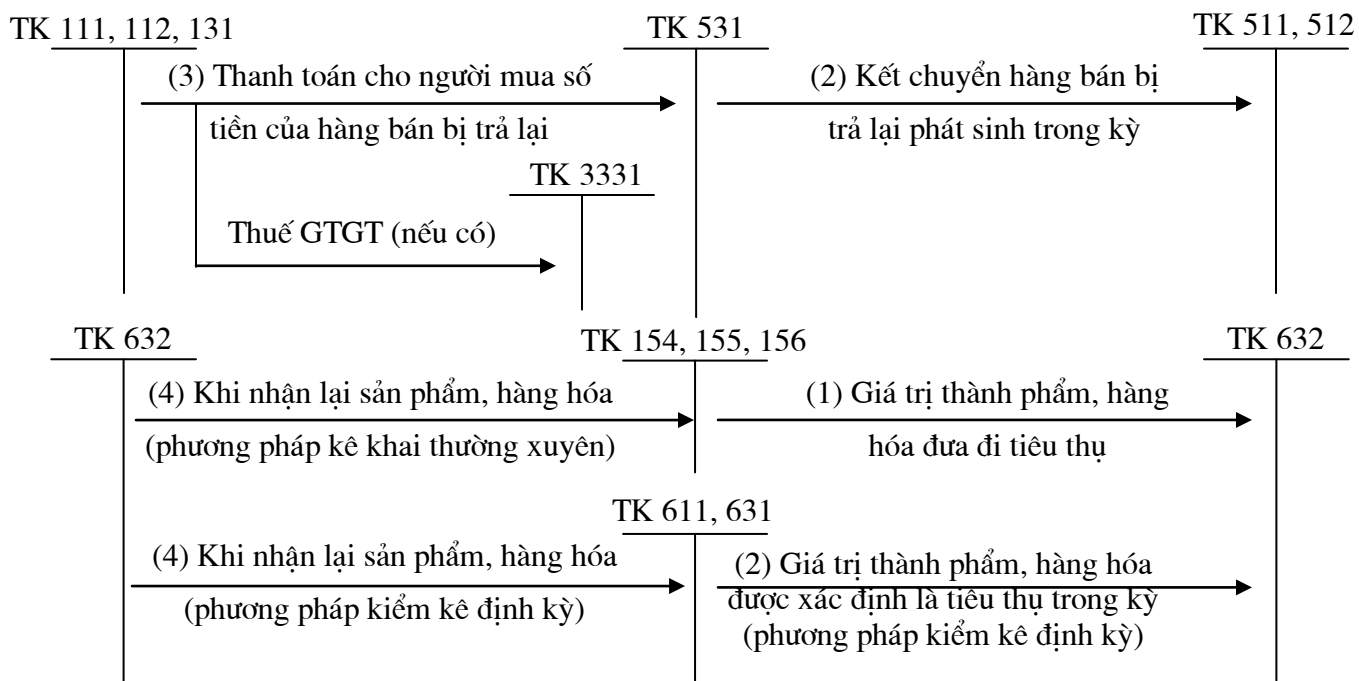

VIII. SƠ ĐỒ HẠCH TOÁN CHI PHÍ VÀ XÁC ĐỊNH KẾT QUẢ KINH DOANH

Sơ đồ số 110:

HẠCH TOÁN TỔNG HỢP NGUYÊN VẬT LIỆU, CÔNG CỤ, DỤNG CỤ Ở ĐƠN VỊ SẢN XUẤT, DỊCH VỤ (Phương pháp kiểm kê định kỳ)

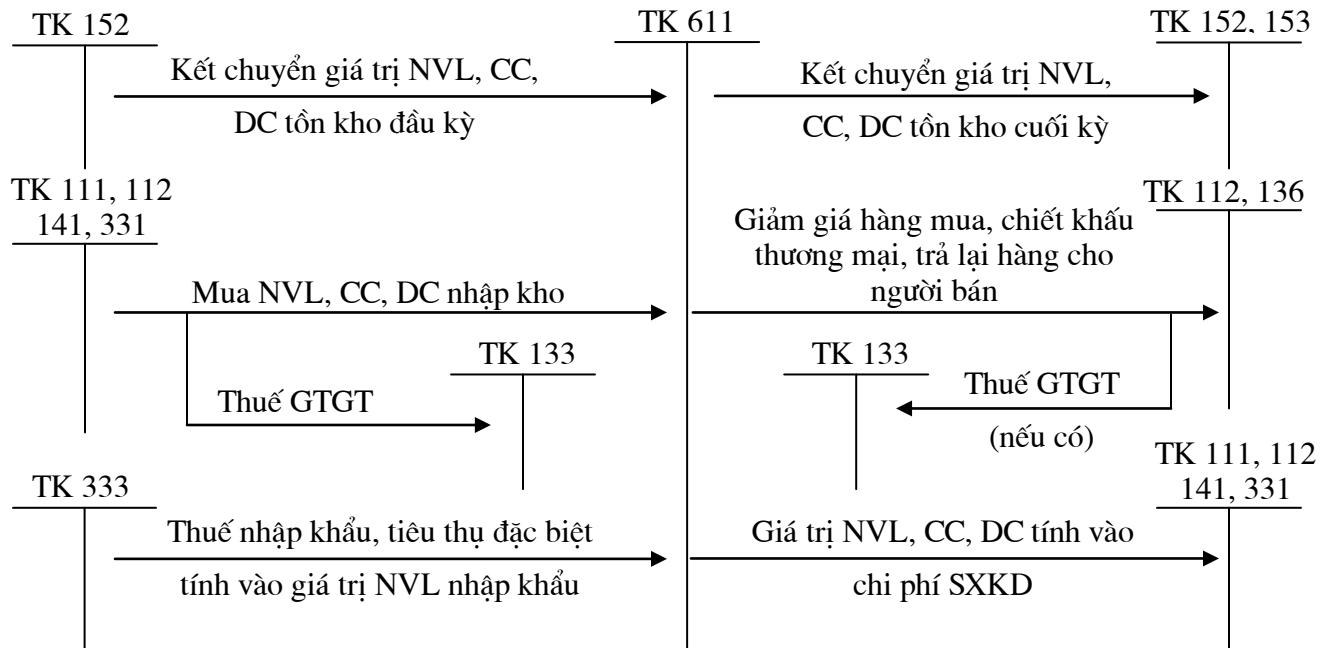

Sơ đồ số 111:

HẠCH TOÁN CHI PHÍ NGUYÊN LIỆU, VẬT LIỆU TRỰC TIẾP (Phương pháp kê khai thường xuyên)

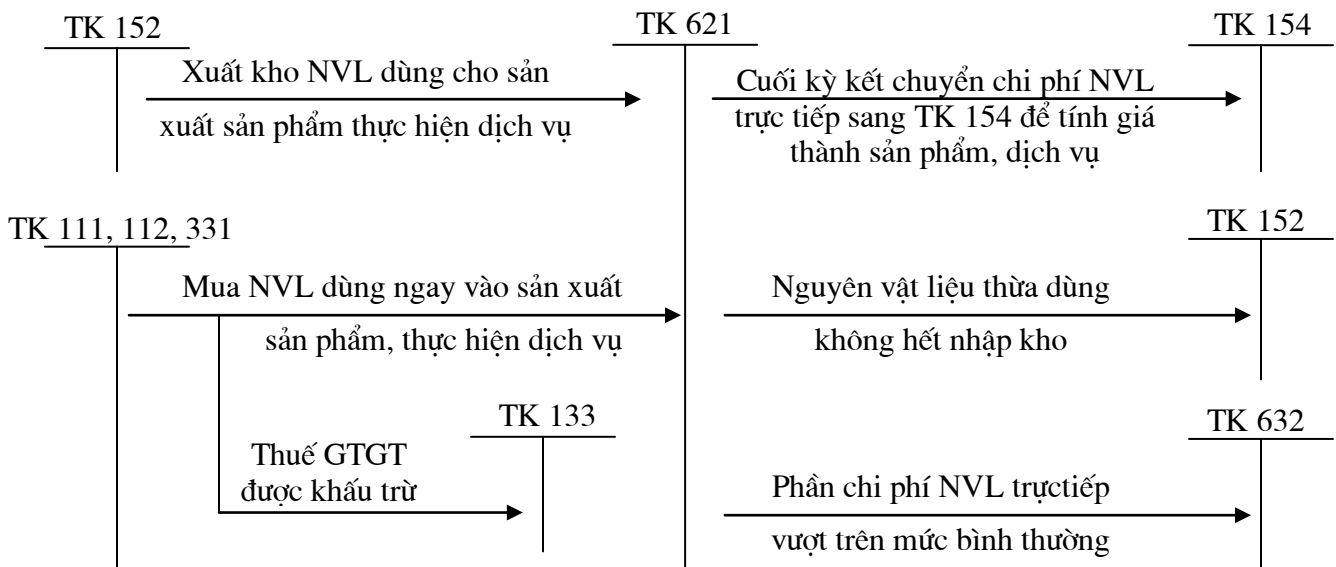

Sơ đồ số 112:
HẠCH TOÁN CHI PHÍ NHÂN CÔNG TRỰC TIẾP

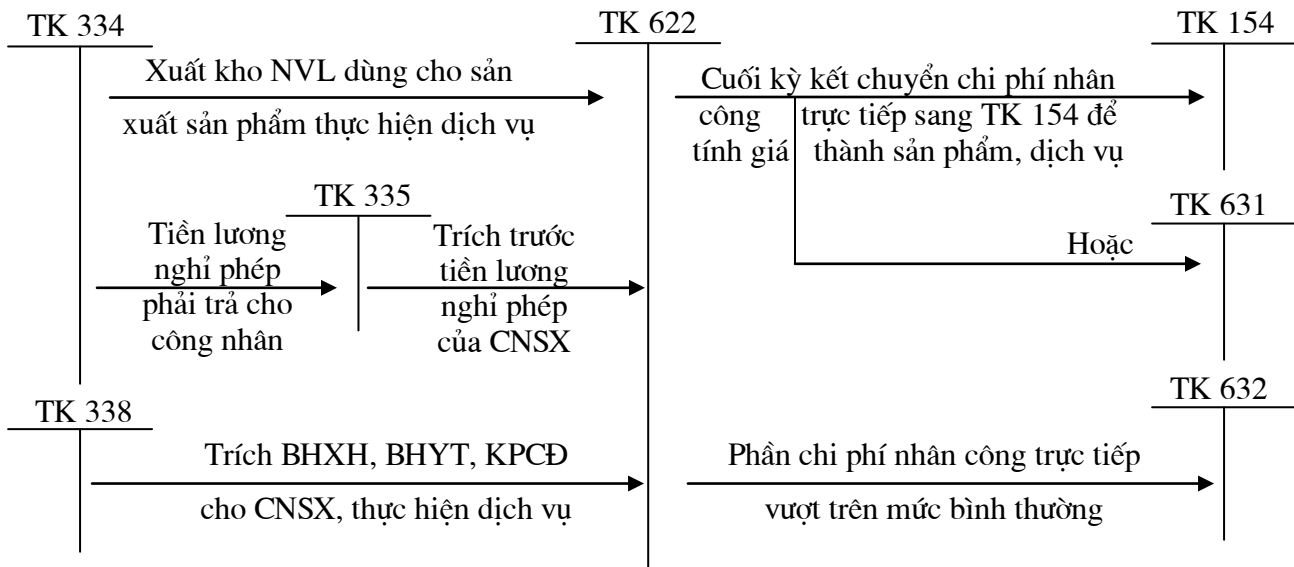

Sơ đồ số 113:
HẠCH TOÁN CHI PHÍ SỬ DỤNG MÁY THI CÔNG

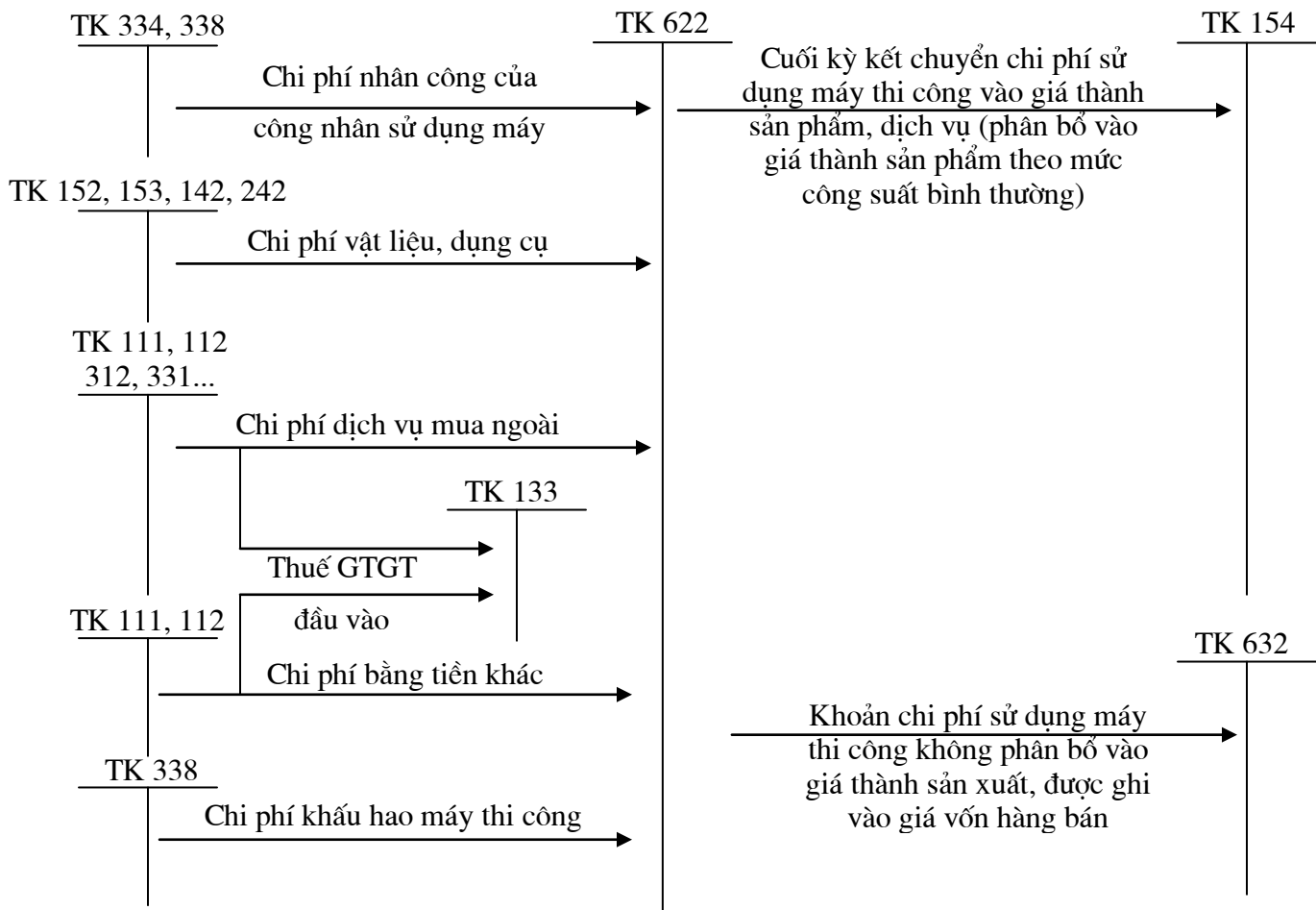

Sơ đồ số 114:
HẠCH TOÁN CHI PHÍ SẢN XUẤT CHUNG

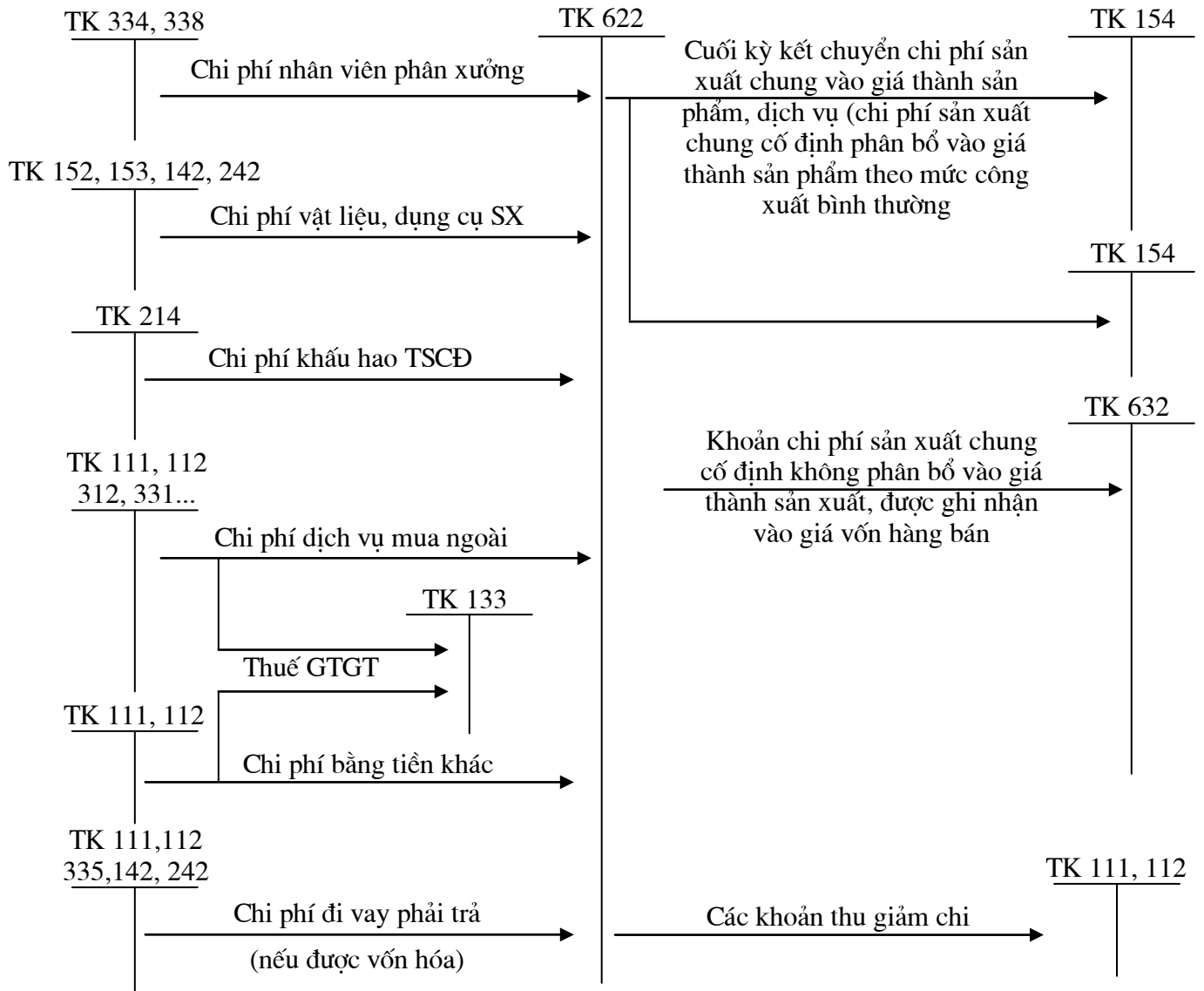

Sơ đồ số 115:
HẠCH TOÁN GIÁ THÀNH SẢN XUẤT
(Phương pháp kiểm kê định kỳ)

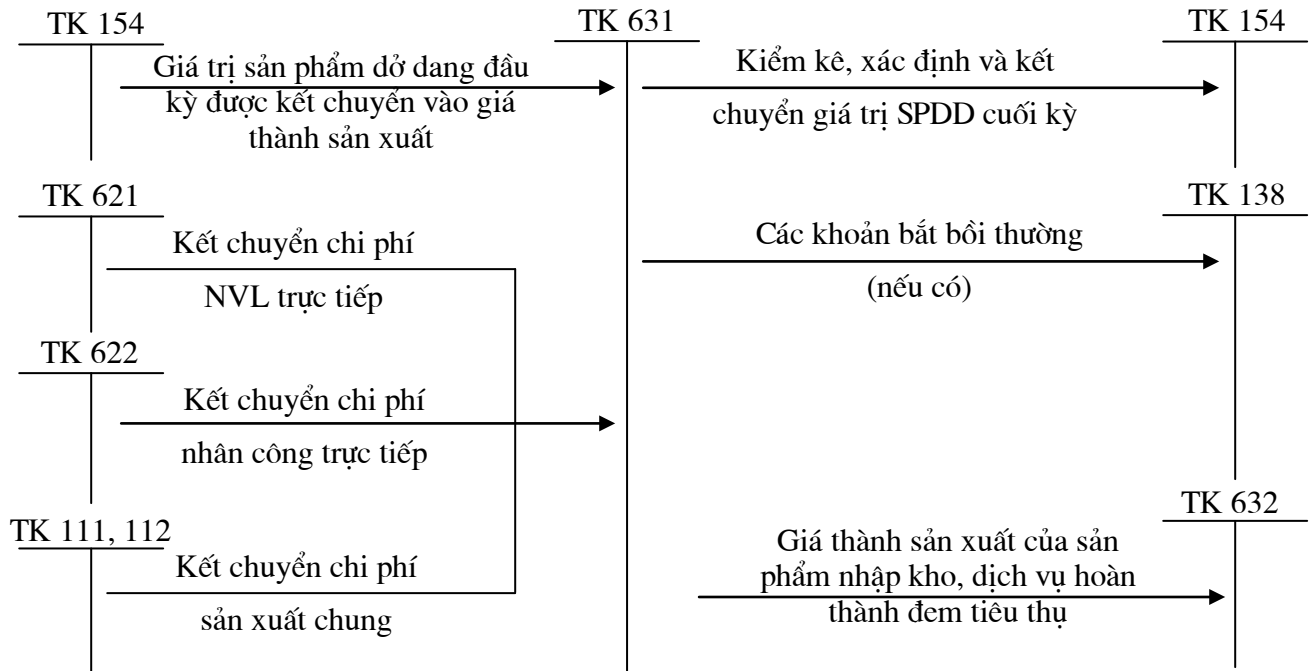

Sơ đồ số 116:
HẠCH TOÁN GIÁ VỐN HÀNG BÁN
(Phương pháp kê khai thường xuyên)

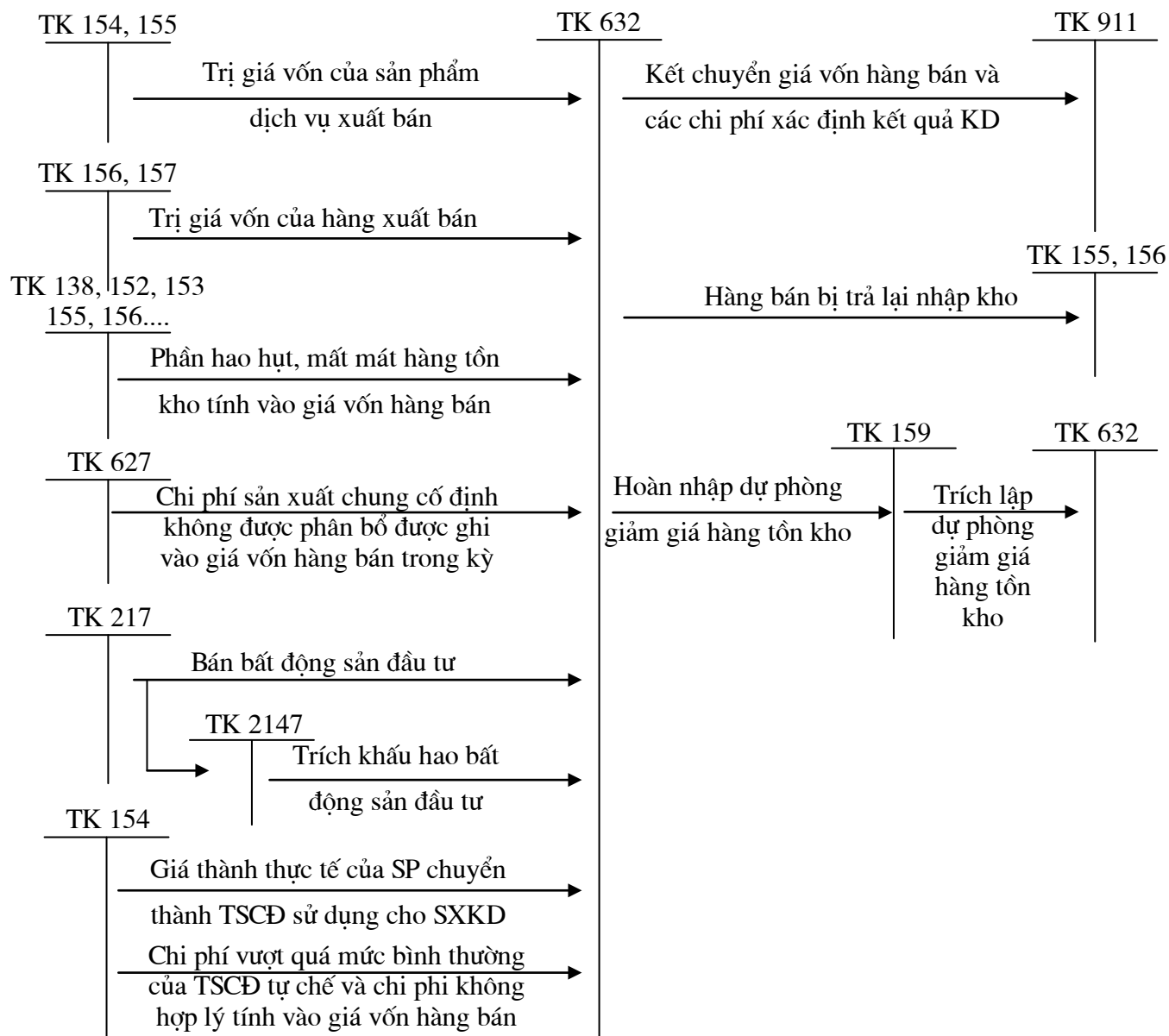

Sơ đồ số 117:
HẠCH TOÁN GIÁ VỐN HÀNG BÁN
(Phương pháp kiểm kê định kỳ)

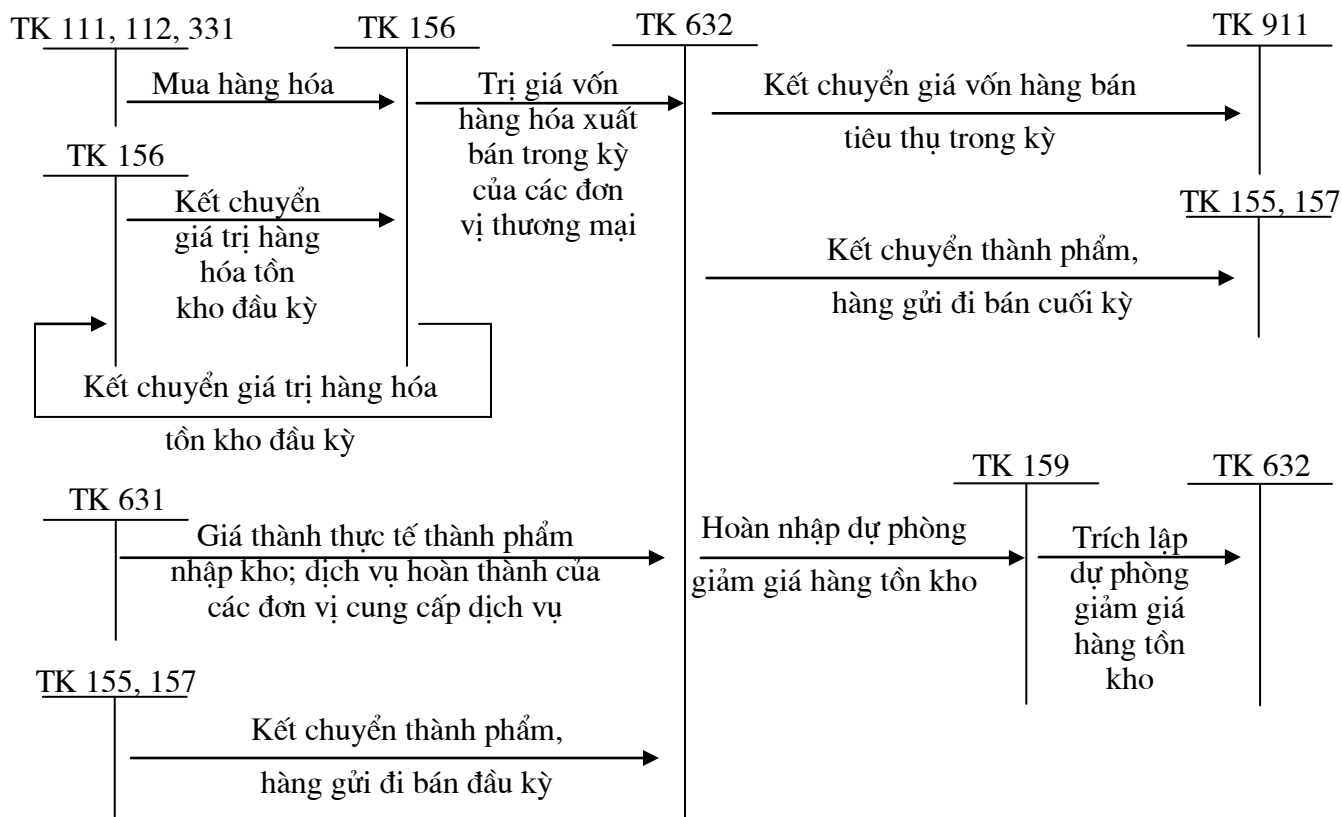

Sơ đồ số 118:
HẠCH TOÁN CHI PHÍ TÀI CHÍNH

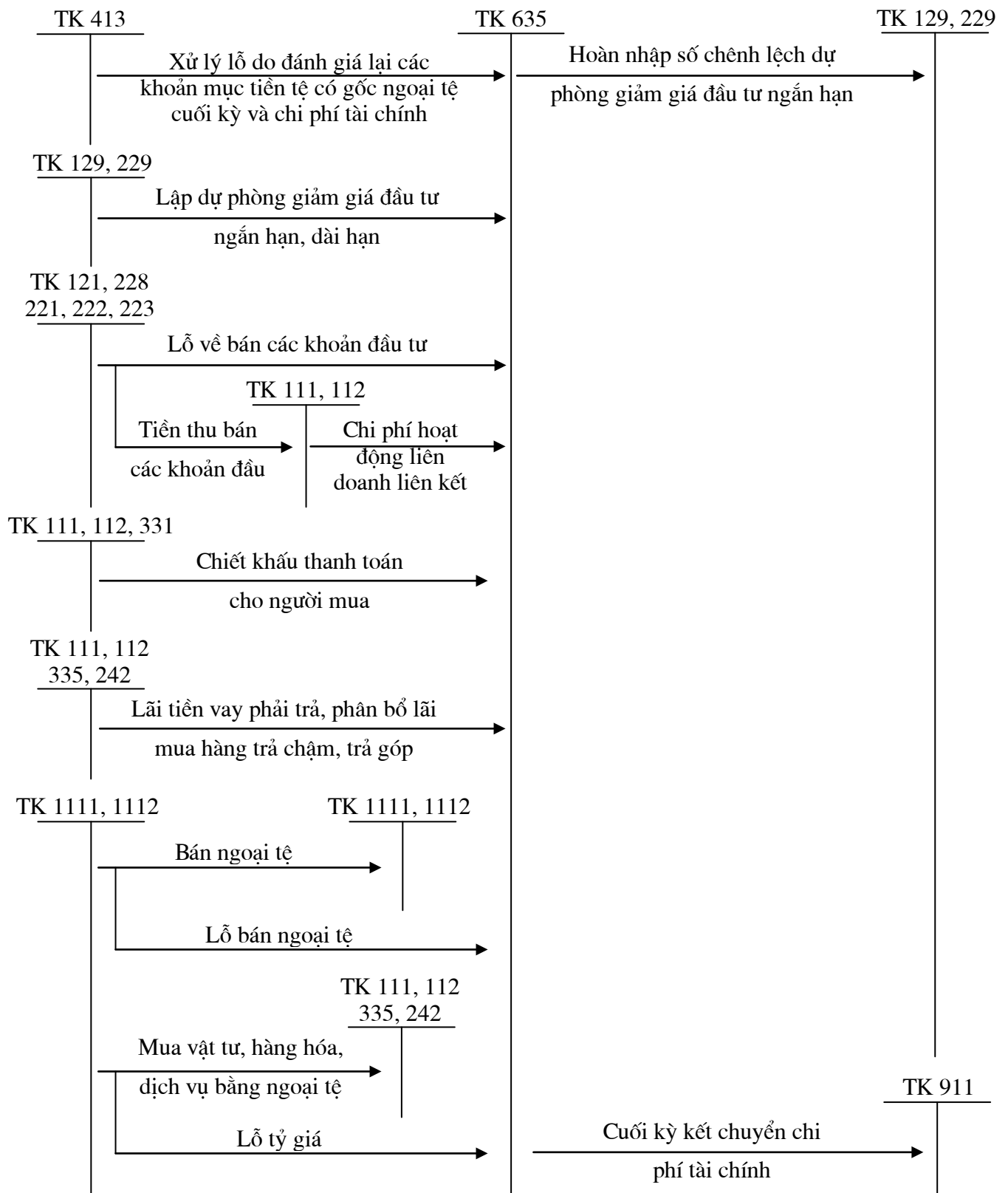

Sơ đồ số 119:
HẠCH TOÁN CHI PHÍ BÁN HÀNG

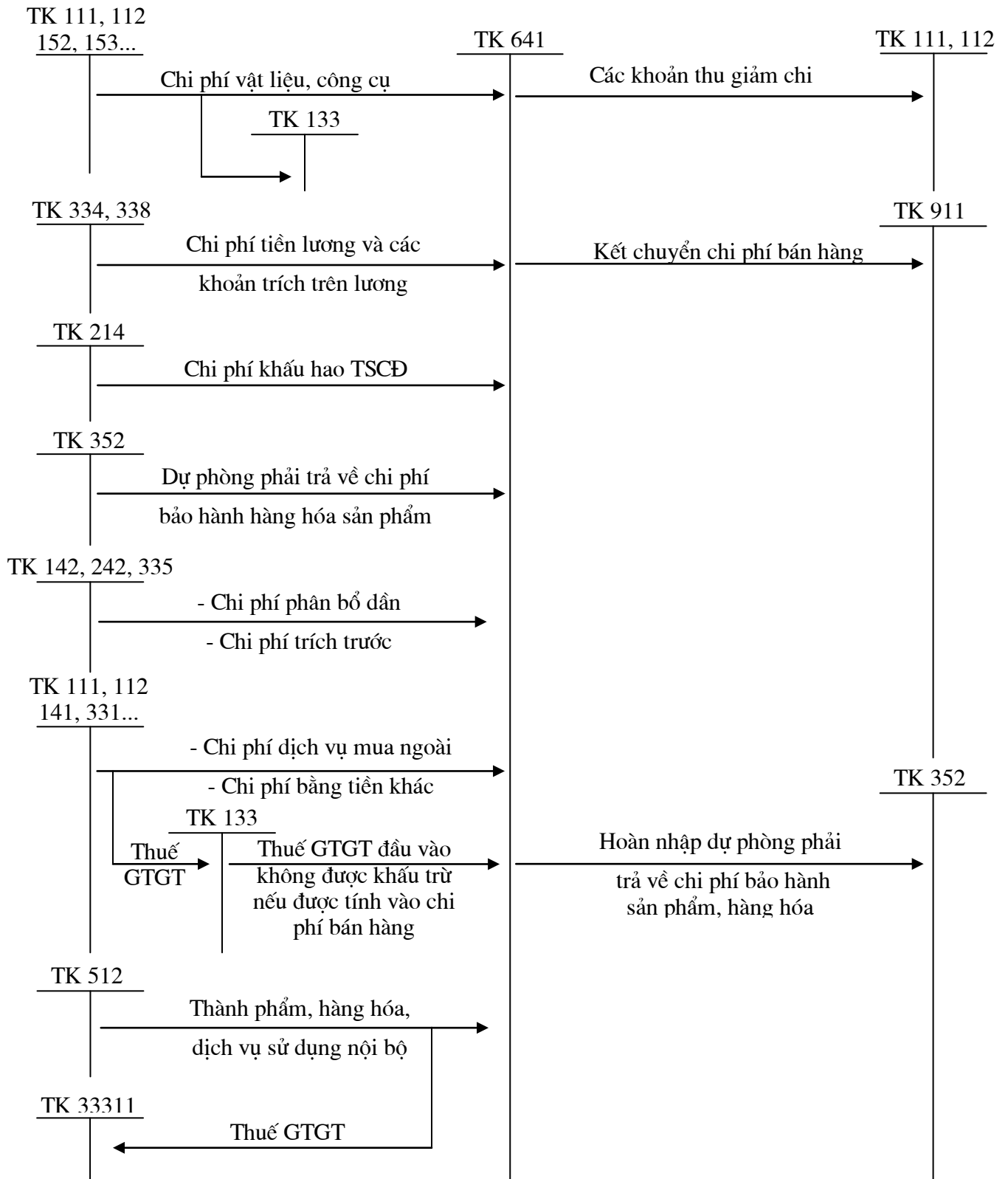

Sơ đồ số 120:
HẠCH TOÁN CHI PHÍ QUẢN LÝ DOANH NGHIỆP

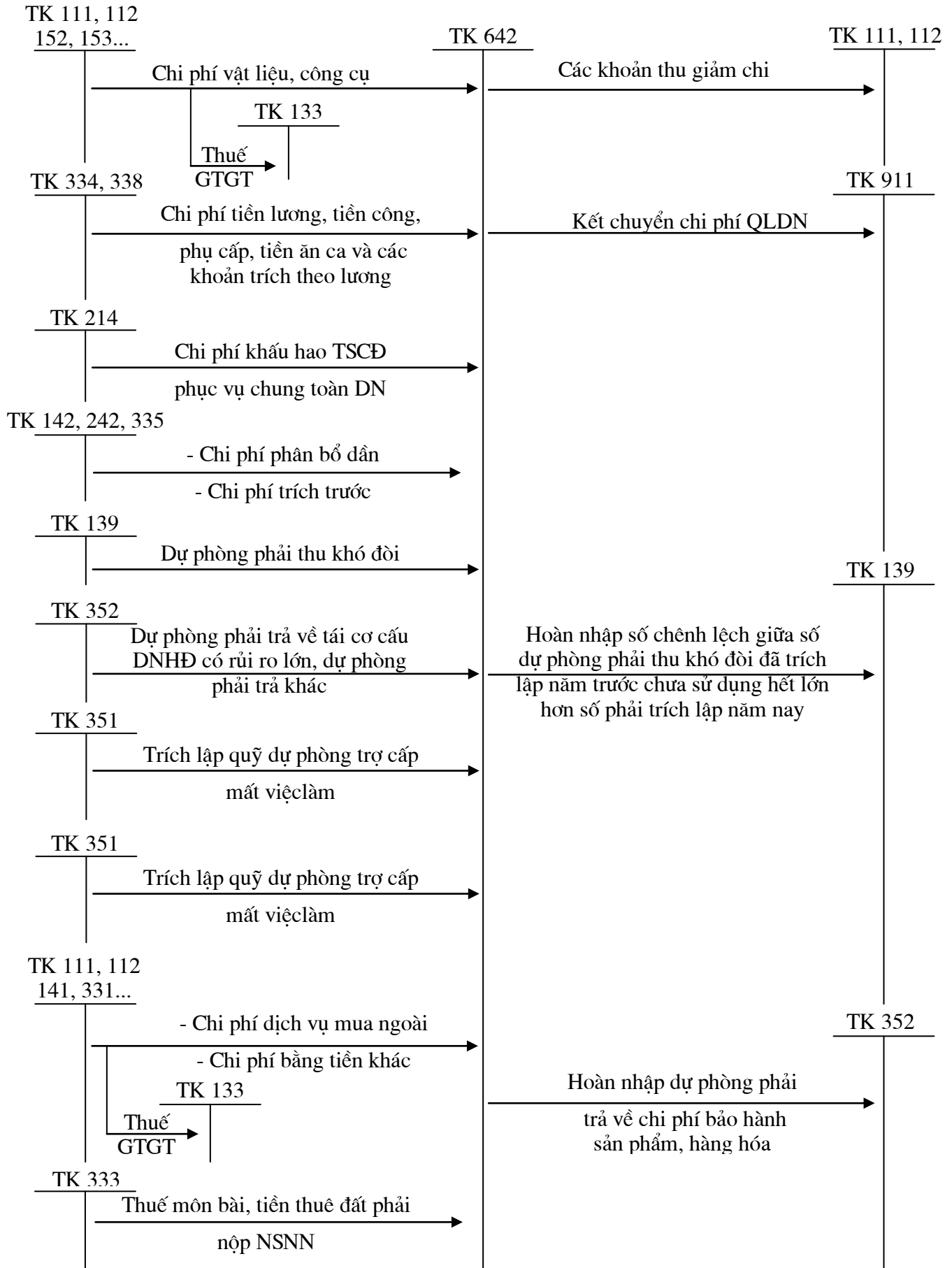

Sơ đồ số 121:
HẠCH TOÁN THU NHẬP KHÁC

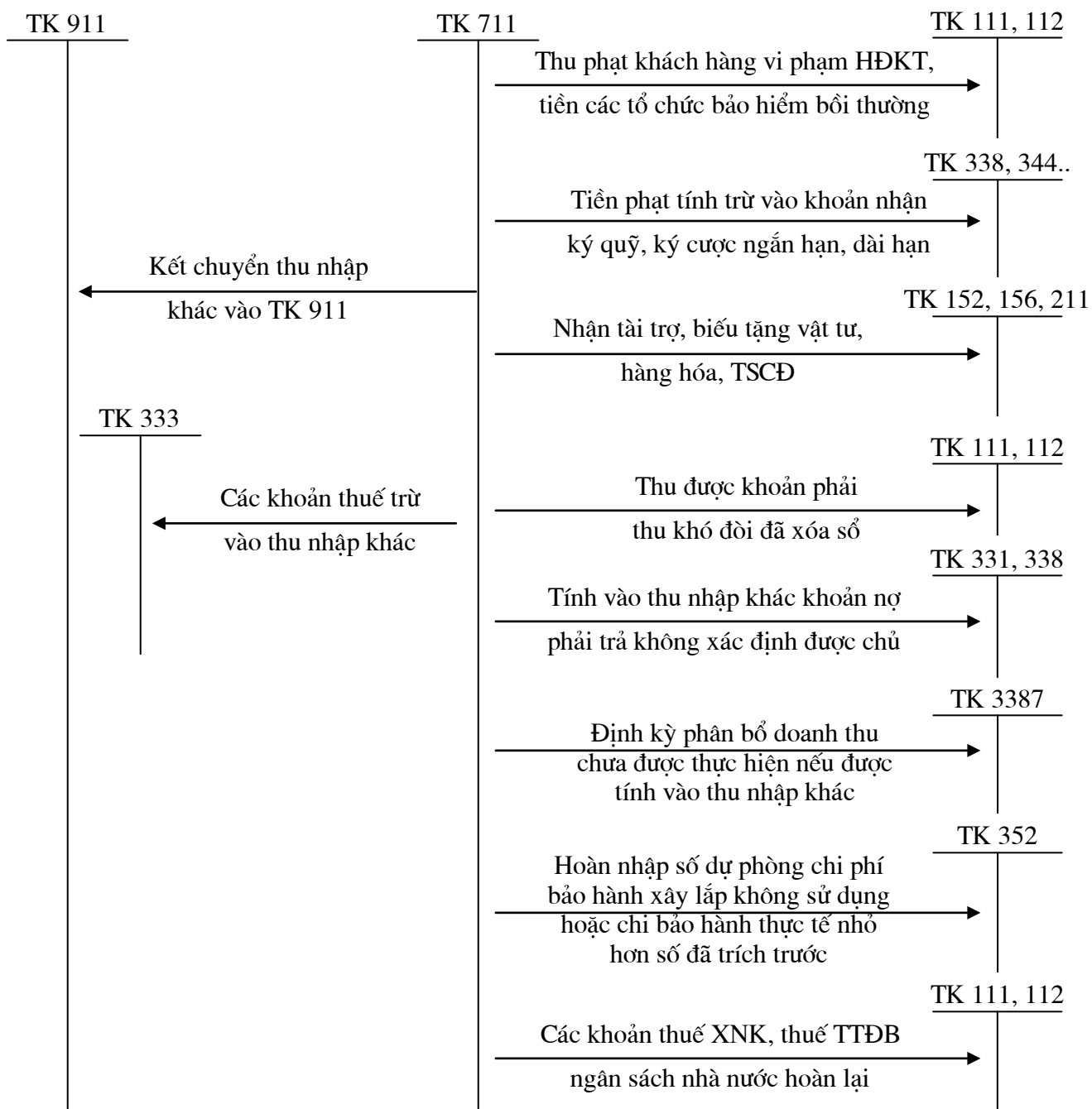

Sơ đồ số 122:
HẠCH TOÁN CHI PHÍ KHÁC

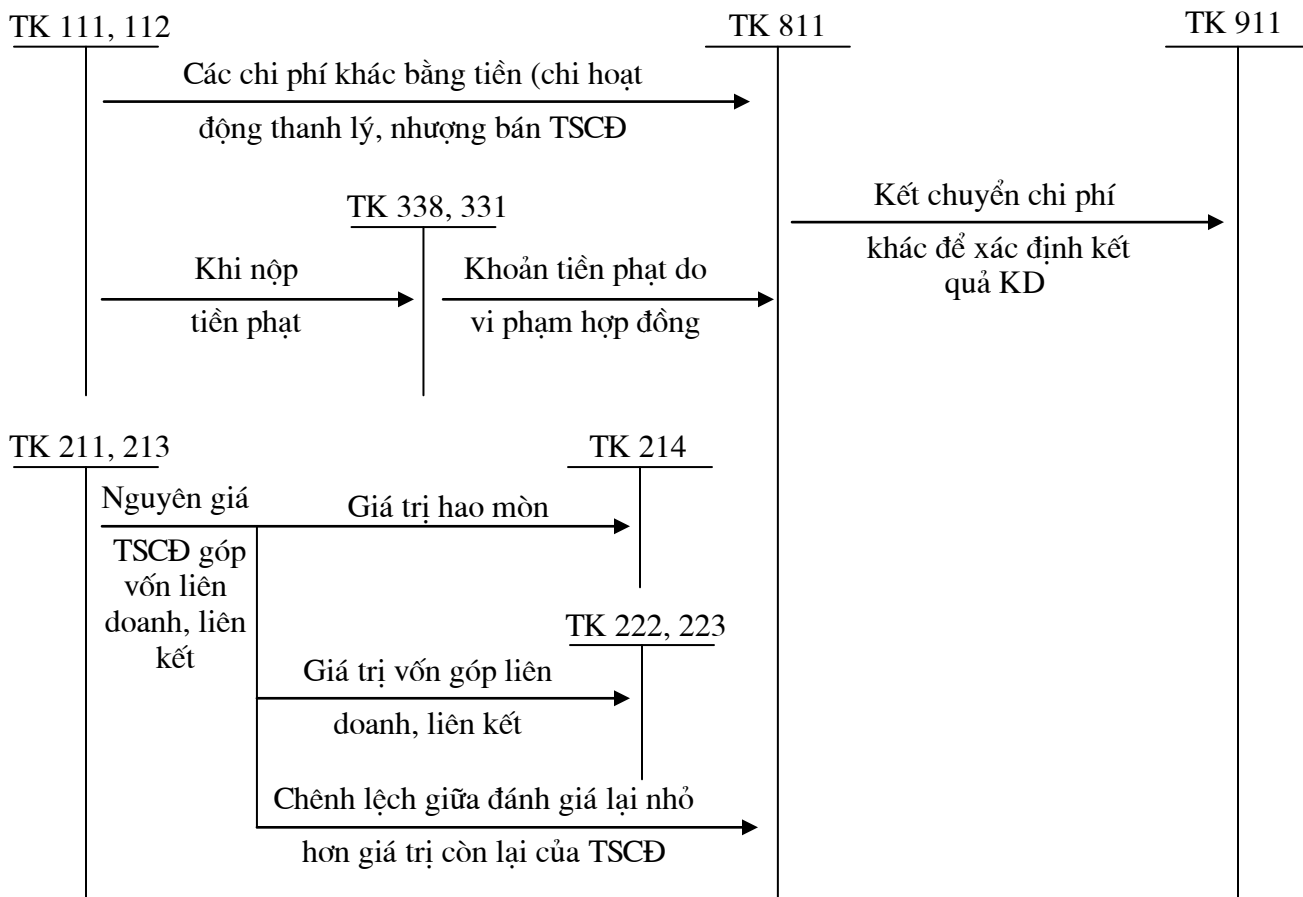

Sơ đồ số 123:
HẠCH TOÁN CHI PHÍ THUẾ THU NHẬP DOANH NGHIỆP

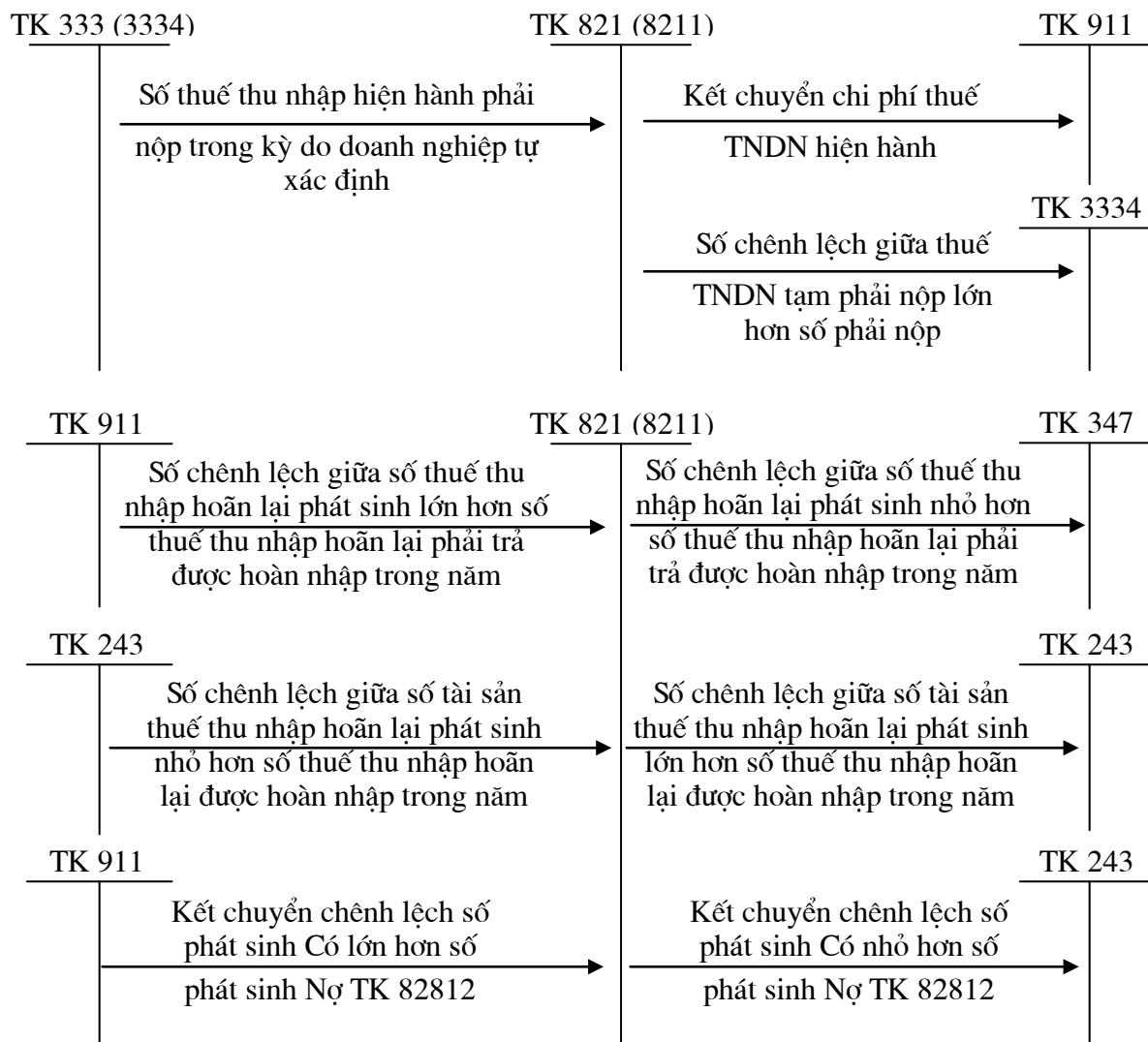

Sơ đồ số 124:
HẠCH TOÁN XÁC ĐỊNH KẾT QUẢ KINH DOANH

